



Российская
кинологическая
федерация

УТВЕРЖДЕНО
решением Президиума РКФ
от 14 октября 2020 года

РУКОВОДСТВО ДЛЯ СУДЕЙ ПО ДИСЦИПЛИНЕ АДЖИЛИТИ

2020

Настоящее руководство разработано на основе действующего руководства для судей международной кинологической федерации (FCI)

1. ВВЕДЕНИЕ

Данное Руководство предназначено для помощи судьям в трактовке и применении правил по аджилити.

Это Руководство не меняет и не отменяет никаких пунктов из Правил по дисциплине.

Судьи должны использовать последнюю редакцию Руководства.

2. ОБЯЗАННОСТИ СУДЬИ

Судье следует учитывать, что аджилити должно быть интересным и доставлять удовольствие всем участникам состязаний: проводникам, собакам и зрителям.

Судья должен уметь составлять трассы в соответствии с выбранным уровнем сложности программы состязаний.

Судья должен самостоятельно уметь работать с собакой, чтобы понимать нюансы управления собакой и другие аспекты с точки зрения проводника.

Судья должен быть справедливым и беспристрастным. Персональные предпочтения не должны влиять на его решения.

Судья должен быть способен принимать быстрые и верные решения.

Судья должен быть способен оперативно приспособить конфигурацию трассы к местным условиям (погодные условия или особенности покрытия).

Судья должен быть строг, но справедлив и всегда вежлив.

Судья должен быть компетентен, действовать строго в соответствии с Правилами, без излишней напыщенности.

Судья не должен выискивать повод для штрафа и в сомнительных ситуациях должен принимать решение в пользу проводника и собаки.

Судья должен принимать свои решения без колебаний и сомнений. Он полностью несет ответственность за свои решения. Если судья хочет изменить решение, это необходимо сделать до того, как стартует следующая собака.

Судья должен придерживаться Правил по дисциплине и данного Руководства.

Судья не должен обсуждать что-либо с проводником в ринге. В случае необходимости, он может кратко пояснить проводнику, за что именно он был снят с трассы.

Судья может объяснять свои действия, решения или рисунок трассы участникам состязаний только после окончания судейства.

Судья не может публично критиковать решения или поведение своих коллег.

Судья всегда должен оставаться образцом поведения, даже тогда, когда он не является официальным лицом.

Судье не следует инициировать свое приглашение на мероприятия. Он никогда не должен навязывать организатором состязаний свою кандидатуру для судейства.

Во время судейства нельзя вступать в дискуссии ни с проводниками, ни со зрителями по поводу любых судейских решений.

Судья должен одинаково отсудить всех собак.

Судье запрещено судить членов своей семьи и/или собак, владельцем или совладельцем которых он является.

3. ВНЕШНИЙ ВИД СУДЬИ

Судья должен быть одет так, чтобы быть легко отличимым от проводников.

Судье не рекомендуется одевать что-либо, отождествляющее его с конкретными

клубами, участниками или спонсорами.

4. ИСПОЛЬЗУЕМЫЕ ЖЕСТЫ

Судья должен показывать ошибки и отказы жестами. Руки должны подниматься четко над головой.

Снятие нужно обозначать предельно четко, однозначно, так, чтобы ни у кого не возникало сомнений о принятом решении.

5. СУДЕЙСКИЙ ИНВЕНТАРЬ

Каждому судье рекомендовано иметь при себе соответствующий судейский инвентарь:

- свисток – 2 шт. (в т. ч. запасной);
- измерительное колесо для трассы;
- экземпляр правил и Руководства для судей;
- измерительную рулетку;
- оборудование для измерения высоты собак в холке (для категорий мини и медиум);
- факсимиле;
- схемы трасс.

6. ПОДГОТОВКА СОСТЯЗАНИЙ

До начала состязаний судья должен обсудить с представителем оргкомитета состязаний следующее:

- регламент состязаний;
- размеры ринга, расположение секретариата, места расположения зрителей;
- список имеющихся препятствий и их соответствие стандартам;
- какие категории и классы предстоит судить;
- количество участников в каждом классе и категории;
- количество помощников в ринге;
- расписание состязаний;
- использование электронного хронометража;
- будут ли разделены старт и финиш.

Схемы трасс должны быть переданы помощникам в ринге максимум за полчаса до начала состязаний.

7. СУДЕЙСКАЯ БРИГАДА

После инструктажа и опробования трассы недопустимы изменения ни в схеме трассы, ни во временных показателях (контрольное и максимальное время).

Помощники в ринге должны быть полностью проинструктированы относительно своих обязанностей.

Продолжительность инструктажа зависит от опыта и компетенции помощников судьи и организаторов состязаний.

Важно: секретарь, записывающий результаты в ринге, и хронометрист не могут быть заменены, пока не будет закончен забег одной ростовой категории.

Помощники в ринге и организаторы должны быть проинформированы о следующем:

7.1. Секретарь, пишущий результаты в ринге.

- о способе, которым судья обозначает ошибки, отказы и снятия с трассы;
- о местонахождении судьи во время забега;
- о собственном местонахождении, чтобы всегда видеть судью;
- о возможности перемещения в случае необходимости;
- о способе информирования судьи о совершении третьего отказа;
- о необходимости наблюдать только за действиями судьи до тех пор, пока он не закончит судейство забега (секретарь не должен обращать внимания на собаку).

7.2. Секретарь, подсчитывающий результаты.

- о способе заполнения сводных ведомостей;
- о праве судьи проверить протоколы в любое время;
- о необходимости своевременного отображения последних (свежих) результатов;
- о необходимости немедленного информирования судьи при возникающих проблемах.

7.3. Помощник в стартовой зоне.

- о том, что он несет ответственность за порядок выхода участников на старт;
- о необходимости отмечать всех неявившихся на старт в протоколе;
- о времени вызова следующего участника с собакой в ринг.
- о количестве людей, которые должны находиться в предстартовой зоне (от 1-го до 5-ти участников).

7.4. Хронометристы.

- о том, как и когда включается и выключается хронометраж;
- о необходимости запуска хронометража в следующих случаях:
 - собака перепрыгнула первый барьер,
 - собака пробежала под первым барьером,
 - собака пересекла линию старта справа или слева от первого барьера.
- о невозможности остановки хронометража до момента пересечения собакой линии финиша (исключение – снятие с трассы);
- о необходимости остановки хронометража, если собака преодолевает последний барьер правильно, это значит, что она прыгнула с правильной стороны (сбитая планка на остановку времени не влияет). Забег не считается завершённым (отсчет времени не останавливается), если собака обошла последний барьер или прошла под ним;
- о фиксации времени с точностью до сотой доли секунды;
- о необходимости подать сигнал судье (например, свисток), если пара превысит максимальное время;
- о необходимости запуска/остановки секундомера с одинаковых точек на старте и на финише для всех пар;
- о возможности сброса времени с секундомера только после того, как секретарь,

пишущий в ринге, занес его в оценочный лист.

Дополнение: ручной хронометраж используется тогда, когда нет возможности использовать электронные системы.

7.5. Помощники в ринге.

- об обязанности поправлять мягкий тоннель, положение качелей и проверять раскрывающуюся шину после забега каждой пары;
- о необходимости убедиться, что все препятствия пригодны для забега и расставлены одинаково перед выходом на старт каждого участника;
- о том, что высота препятствий должна соответствовать ростовой категории на протяжении всех забегов;
- о невозможности оставления своей зоны работы до окончания забегов в определенном классе.

8. ИНСТРУКТАЖ УЧАСТНИКОВ

Судья сообщает участникам:

- длину трассы,
- контрольное и максимальное время,
- вид стартового сигнала,
- способ обозначения ошибок, отказов и снятия с трассы,
- порядок действий проводника в случае снятия,
- о необходимости продолжить забег, если не будет четкого указания судьи об остановке,
- о наличии/отсутствии обозначенной зоны, где собака может быть вознаграждена после окончания забега.

Если необходимо, судье должен быть предоставлен переводчик для оповещения участников.

9. ПРОЕКТИРОВАНИЕ ТРАССЫ

План трассы должен быть составлен в масштабе и доступен в день состязаний (по возможности с копиями).

Судье рекомендуется использовать максимально возможное количество видов препятствий.

9.1. Измерение расстояния между препятствиями.

9.1.1. Минимальная дистанция между препятствиями должна составлять 5 метров в категориях L и M и 4 метра в категории S.

Дистанция замеряется по траектории, по которой бежит основная масса собак, а не по той, которую предпочтет судья, чтобы выполнить правило «5 или 4 метров».

Максимальное расстояние по прямой линии между двумя препятствиями – 7 м.

Обе дистанции необходимо измерять из условной точки выхода собаки на препятствие до условной точки прихода собаки на следующее препятствие. Для барьеров это центр планки. Для тоннеля, зонных, слалома и пр. – это условные точки входа/выхода с этих препятствий.

Схема 1

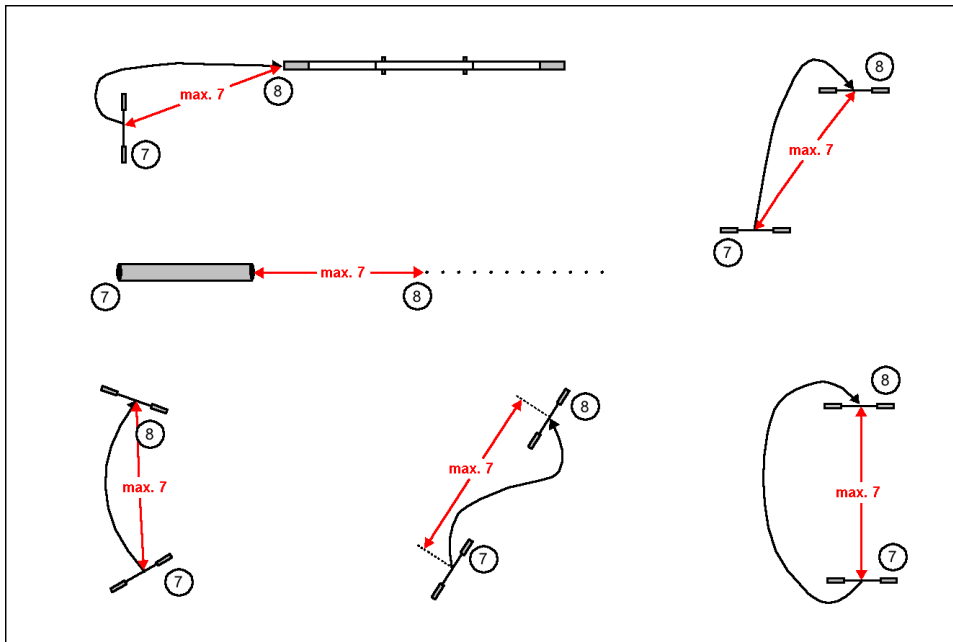

В соответствии с правилами минимальное расстояние должно измеряться по траектории движения большинства собак, а не той, которую выбирает судья, чтобы выполнить требования Правил.

Рис.1

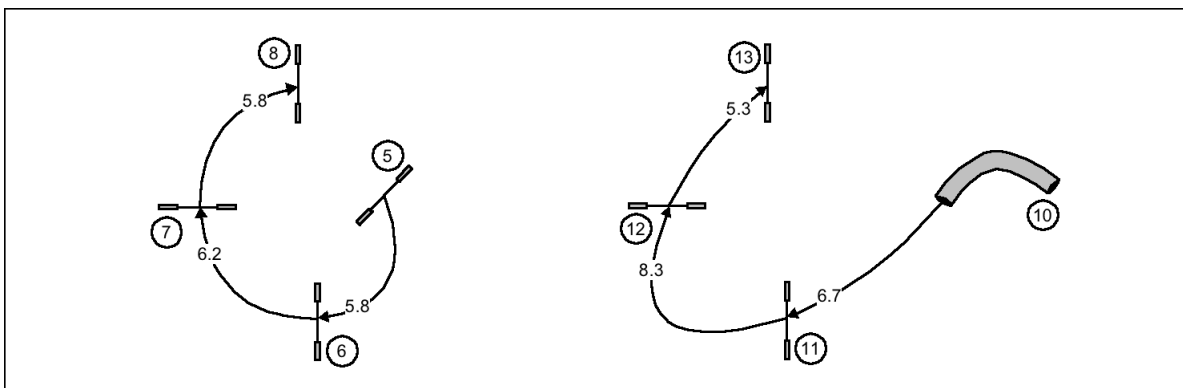

9.1.2. Расстановка препятствий 6-7-8 и 11-12-13 на Рис. 1 на правой и левой схемах идентична, однако из-за разного угла захода на препятствие №6 (№11) и более высокой скорости движения собаки на схеме справа, дистанция между препятствиями 6-7-8 и 11-12-13 будет отличаться. Разница в скорости и заход на препятствие изменяет траекторию движения собаки на метр, что увеличивает длину данного участка трассы на 1 м.

Рис. 2

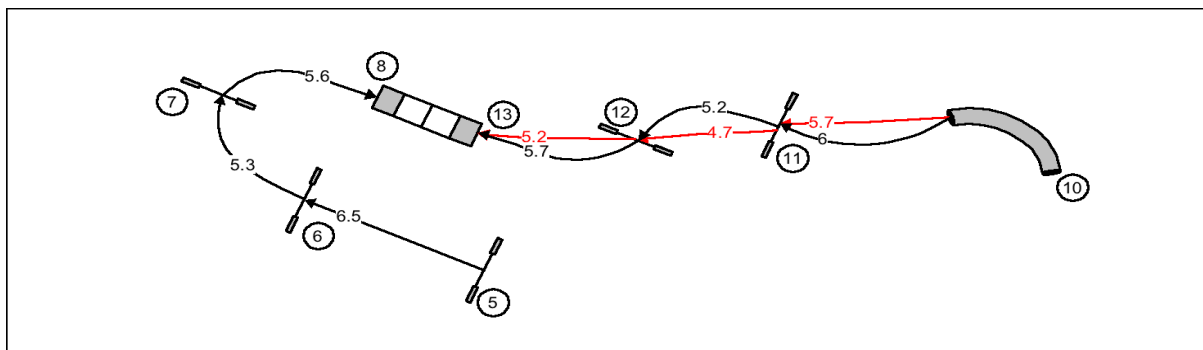

9.1.3. На Рис.2 дистанция между препятствиями 7-8 и 12-13 одинакова при измерении как при старте справа, так и при старте слева. Дистанция и угол расположения препятствий 6-7 и 11-12 также равны при старте с обоих направлений.

При старте с левой стороны дистанция между всеми препятствиями соответствует правилам.

При старте с правой стороны судья может измерить дистанцию и так же убедиться, что она соответствует правилам, если собака будет двигаться по такой же траектории, как двигалась слева.

Однако большинство собак при движении справа (Рис. 2) бежит по более прямой траектории, и дистанция будет короче, чем предусмотрено правилами. Это потенциально опасно, так как собаки будут пытаться зайти на горку на очень большой скорости под углом, а дистанция для подготовки к преодолению горки будет недостаточной.

9.1.4. В целях безопасности Правила требуют прямого захода на прыжок в длину, шину, двойной барьер и мягкий тоннель (также выход по прямой).

На Рисунке 3 представлены три некорректные ситуации. В случаях «а» и «б» существуют две возможные траектории движения собаки, одна из которых может быть опасной. Судье следует учитывать это при построении трассы.

Рис. 3

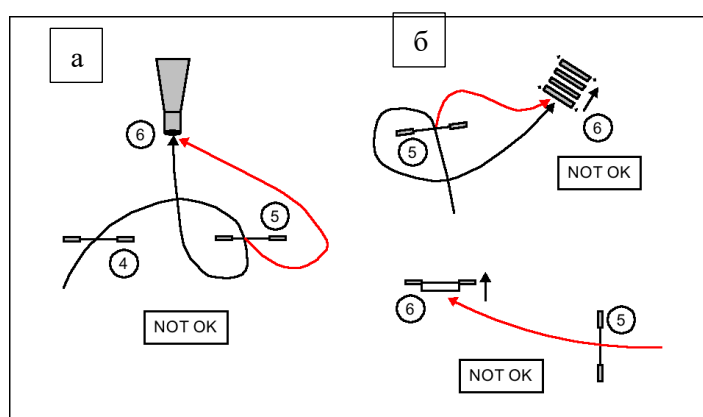

9.1.5. Если существуют две траектории, по которым собака может подойти к следующему препятствию, за расстояние между двумя препятствиями должна приниматься та, которая короче. Она должна удовлетворять требованиям минимальной дистанции, требуемой по Правилам (Рис. 4).

Рис. 4

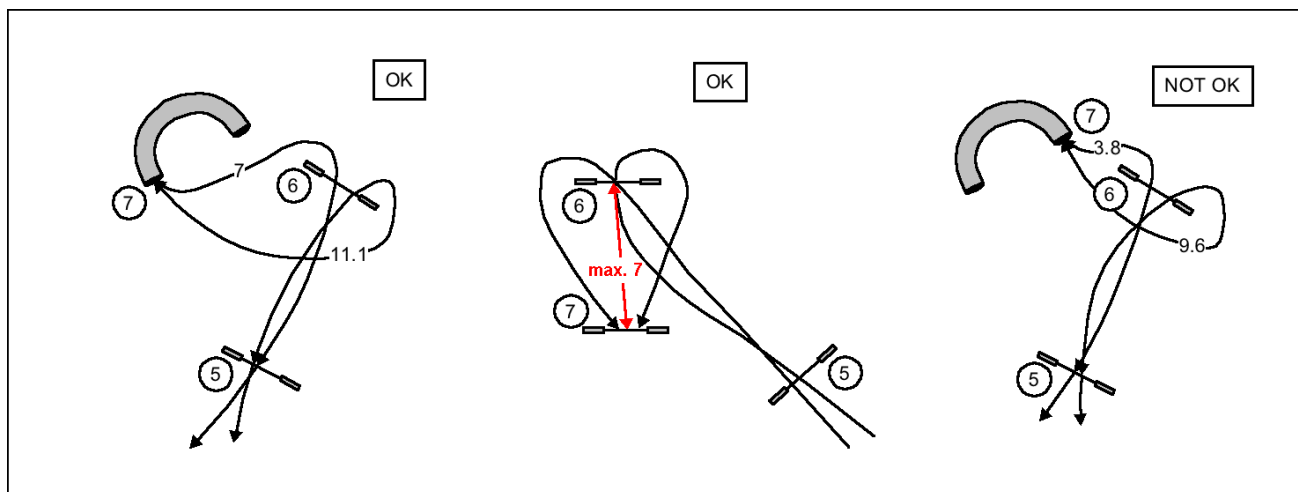

9.2. Препятствия, требующие прямых заходов.

Для безопасности собака должна иметь возможность зайти по прямой на прыжок в длину, шину и двойной барьер (Рис. 5).

Расставляя препятствия, требующие прямого захода, необходимо учитывать не только угол захода, но и скорость движения собаки после преодоления предыдущего препятствия.

Из соображений безопасности стенка/виадук должна располагаться на трассе так, чтобы собака не могла уронить боковую стойку в направлении прыжка. Следует избегать крутых разворотов на стенке/виадуке.

Рис.5.1

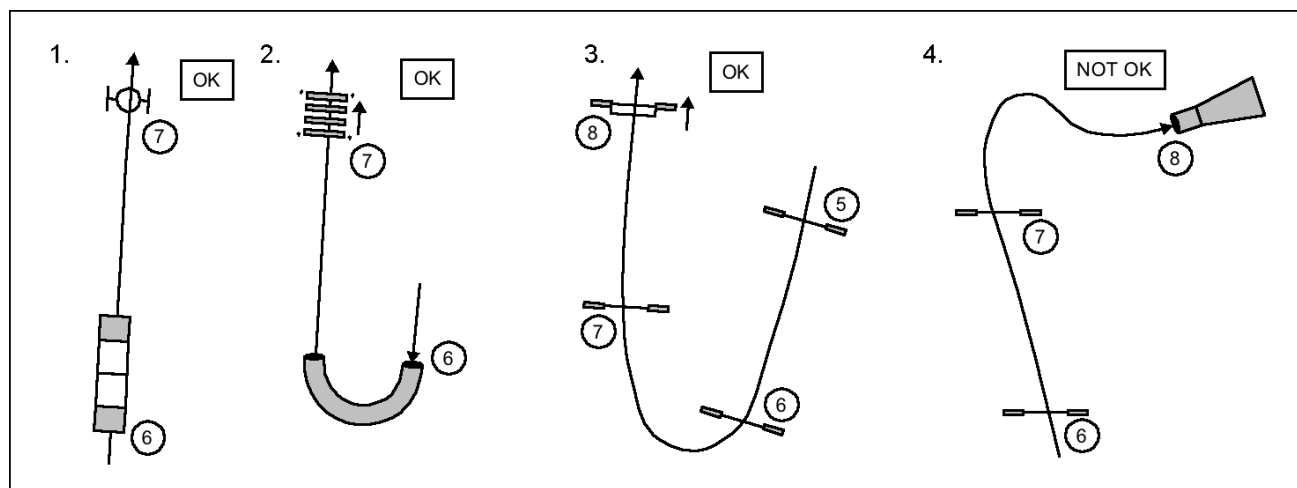

- 1) прямой заход на шину с контактного препятствия – «корректно»;
- 2) прямой заход на прыжок в длину после тоннеля – «корректно»;
- 3) прямой заход на сдвоенный барьер от барьера №5, собака уже имеет прямую траекторию в момент преодоления третьего препятствия (траектория от точки приземления до барьера №5 позволяет собаке сделать прямой заход на сдвоенный барьер) – «корректно»;
- 4) плохой заход в мягкий тоннель – «не корректно»;

Рис. 5.2.

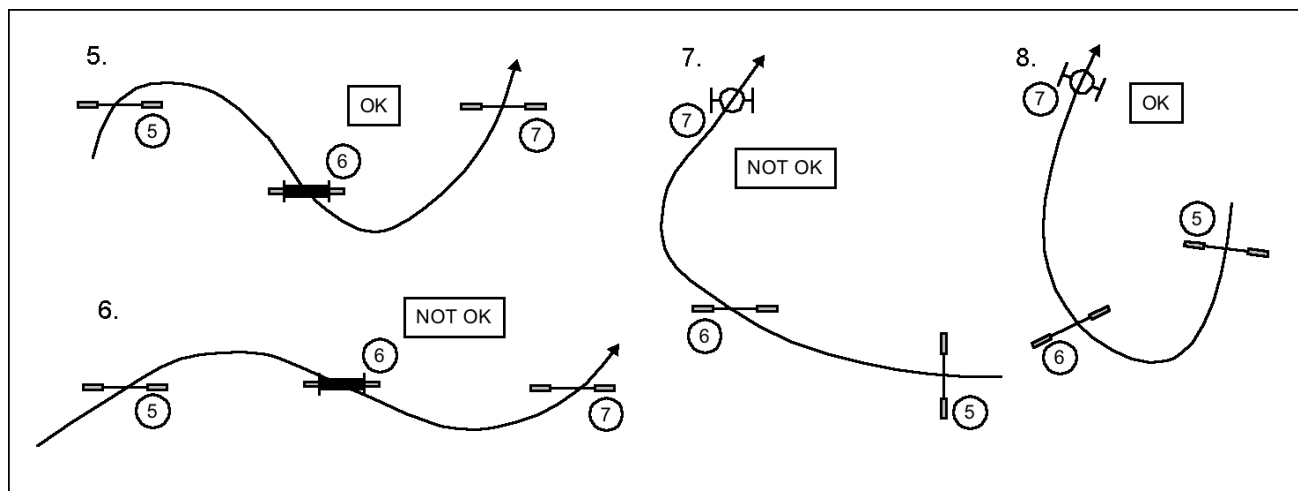

5) траектория от точки приземления до второго барьера позволяет выйти на безопасную траекторию для прыжка через стенку – «корректно»;

6) в данной ситуации траектория после приземления после препятствия №5 слишком крутая – для собаки существует риск ушиба о боковую стойку стенки – «некорректно»;

7) хотя барьер и шина расположены относительно друг друга по прямой, но траектория с 5-го барьера не позволяет выйти на шину по прямой, поэтому данное расположение препятствий некорректно;

8) прямой заход с 6-го барьера на шину. После приземления собака уже находится на прямой траектории к шине (прямая линия от точки приземления после барьера 6 до точки отрыва на шину 7) – корректно.

При выборе захода на препятствие, который может быть только прямым, необходимо иметь в виду как угол захода, так и скорость собаки после предыдущего препятствия.

Различные варианты расположения жесткого тоннеля и шины приведены на Рисунке 6.

Рис. 6

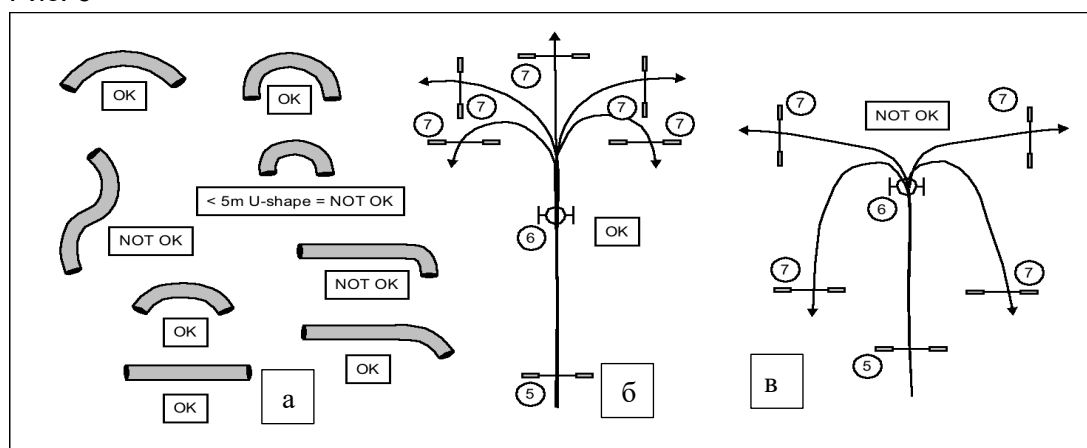

а) жесткий тоннель может быть загнут только в одном направлении, S – образная укладка не допускается. Тоннель, длина которого менее 5 м, может быть загнут не более чем на 90°;

б) и в) необходимо избегать резких поворотов после преодоления препятствия «шина» (б – «корректно», в – «не корректно», слишком крутой поворот).

9.3. Минимальное расстояние между соседними препятствиями.

Важно, чтобы проводник имел возможность обойти каждое препятствие со всех сторон. Расстояние между двумя препятствиями должно быть минимум 1 метр (Рис. 7). Исключением

является только жесткий тоннель, расположенный под горкой или бумом. Даже дистанция между двумя входами тоннелей должна быть минимум 1 метр.

Рис. 7

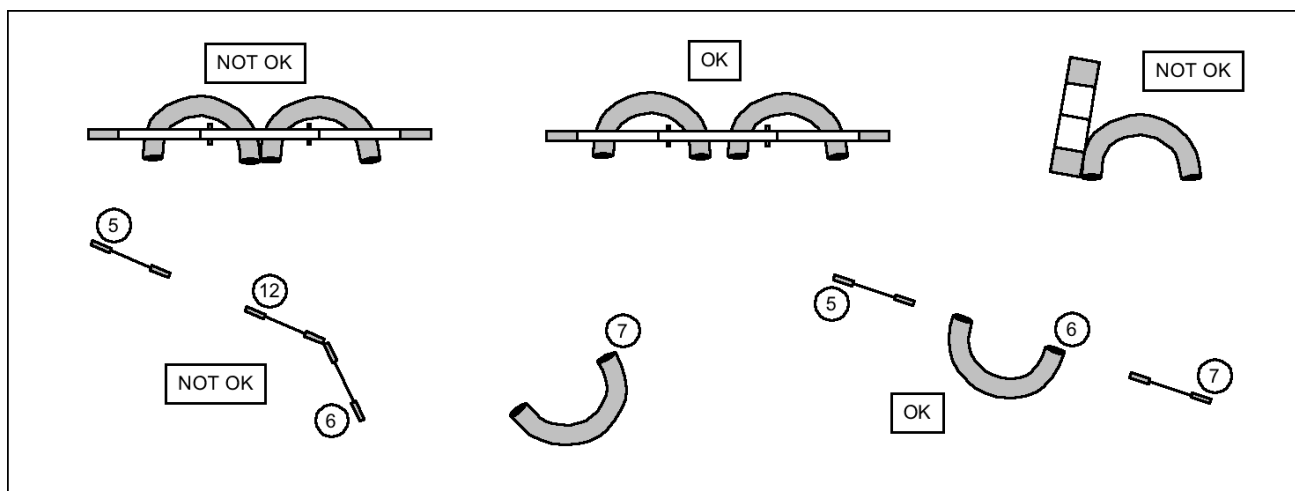

9.4. Особенности расстановки остальных препятствий.

Первым и последним препятствием на трассе всегда должен быть барьер.

Скорость движения собаки и угол захода надо учитывать при расстановке контактных препятствий.

Судья должен проконтролировать, является ли заход в мягкий тоннель безопасным.

9.5. Расположение судьи при судействе различных групп препятствий.

9.5.1. Первая группа препятствий: горка, бум, качели, слалом.

При судействе этих препятствий судья должен всегда находиться на соответствующем расстоянии и иметь четкую линию видимости преодоления собакой этих препятствий, не мешая движению проводника и собаки (судья должен избегать бега рядом с этими препятствиями). Судейство этих препятствий со слишком большого расстояния не рекомендуется. На Рисунке 8 представлена ориентировочная траектория движения судьи.

Рис. 8

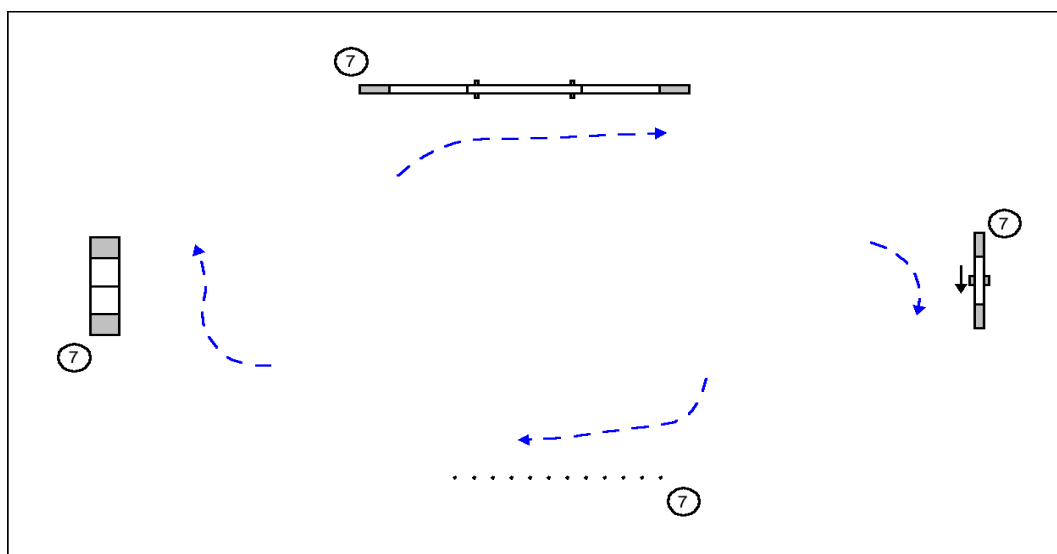

9.5.2. Вторая группа препятствий: жесткий тоннель, мягкий тоннель, шина, прыжок в длину, стенка.

Рис. 9

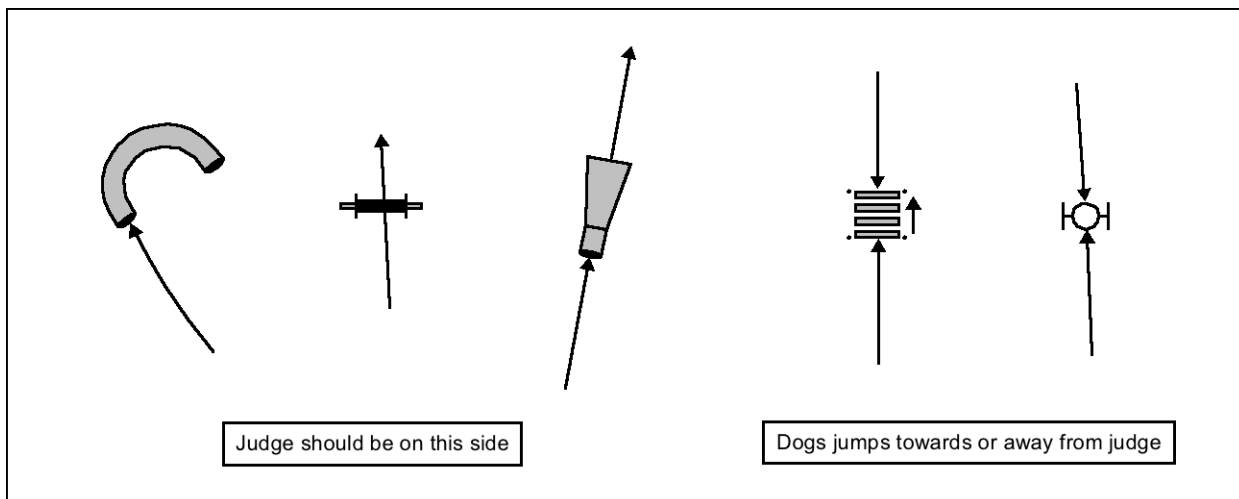

При судействе данных препятствий судья должен быть уверен, что он хорошо видит, как собака их преодолевает (заход на препятствие, выход из препятствия, пробегание мимо, отворот или неправильный заход).

При судействе шины и прыжка в длину судья должен видеть собаку, прыгающую на него или от него.

9.5.3. *Трудности при судействе препятствий второй группы.*

На Рисунке 10 судья не видит входа в жесткий тоннель и возможный отказ при заходе на стенку №12.

Рис. 10

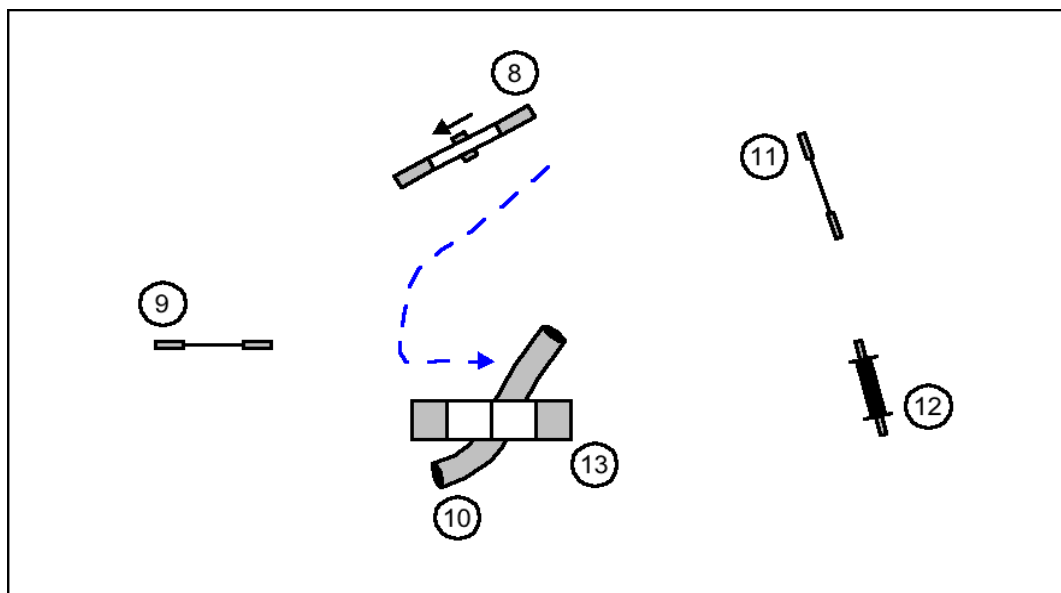

9.5.4. *Прочие препятствия.*

Одинарные и двойные барьеры не представляют сложности для судейства. Судья должен располагаться под небольшим углом к этим препятствиям так, чтобы видеть возможный отказ или упавшую планку.

9.5.5. Пример траектории движения судьи.

Рис. 11

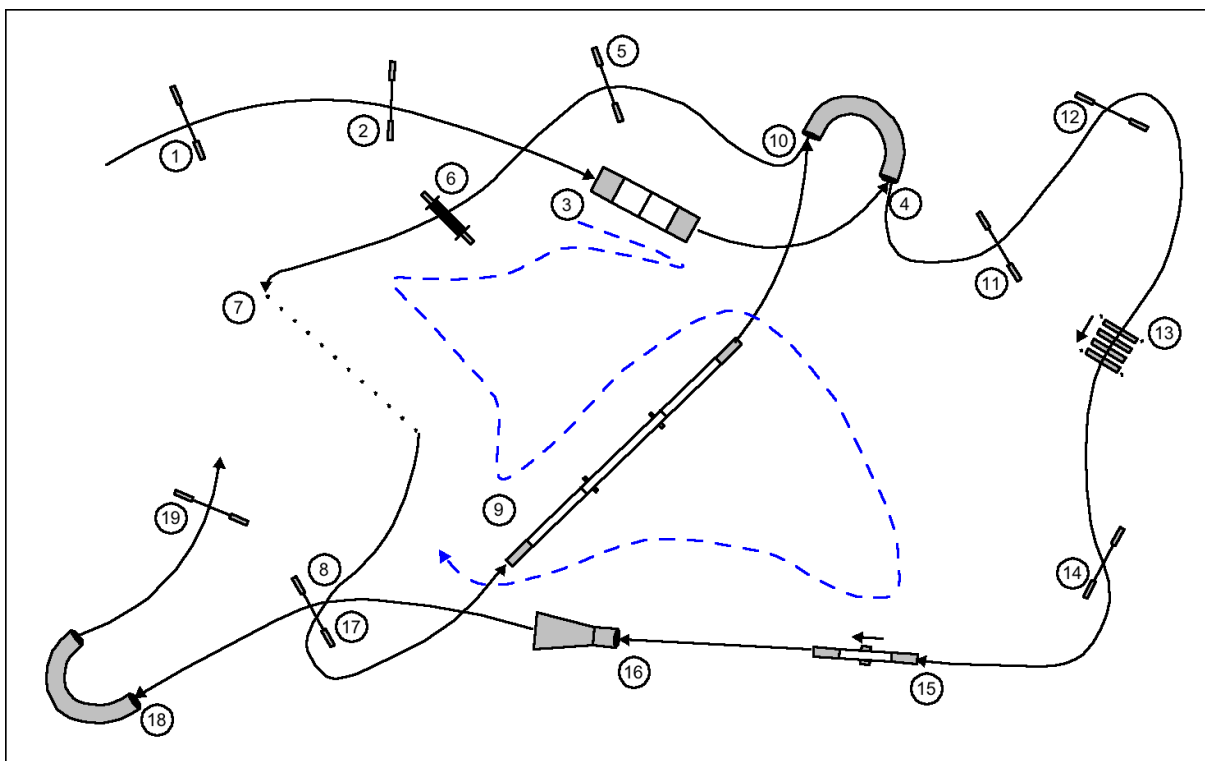

Судья, располагаясь около входной зоны препятствия №3 (первой группы), контролирует касание контактных зон, ждет, пока собака зайдет в тоннель. Затем двигается под правильным углом, чтобы увидеть вход в слалом, следует за собакой к буме, контролирует входную контактную зону и движется за собакой к сходной зоне бума. Потом судья ждет, пока собака зайдет в тоннель, перемещается (пока собака преодолевает препятствия №11-12) к №15 (откуда он хорошо видит прыжок в длину) и следит за последним препятствием первой группы (№15), а затем проверяет вход в мягкий тоннель. В заключение судья медленно двигается к треугольнику №7-9 и смотрит, как собака входит в тоннель №18.

9.6. Рекомендации по построению трассы.

9.6.1. Общие рекомендации.

- При построении трассы судье следует расставлять препятствия так, чтобы иметь возможность передвигаться по трассе нормальным темпом.
- Следует помнить, что сохранить постоянный зрительный контакт за движением собаки проще при движении шагом, чем при беге.
- Судья всегда должен успевать отслеживать передвижение собаки.
- Трасса должна иметь адекватный уровень сложности, позволять собаке показать свою скорость.

9.6.2. Следует избегать:

- расположения двух контактных препятствий друг за другом;
- расположения слалома до или после контактных препятствий допускается, но судья должен иметь в виду возможные проблемы при судействе такой комбинации;

- судейства препятствий первой группы со слишком большого расстояния (рекомендуемое расстояние – не более 5-8 метров), рекомендуется также не оказываться слишком близко к собаке;
- использования резких поворотов на трассе (особенно после контактных препятствий и слалом), когда существует риск пересечения траектории движения судьи и бегущей пары;
- использования сдвоенного барьера и стенки/виадука более одного раза на одной трассе;
- использования менее 6 (включая препятствия первой группы) или 8 (не включая препятствия из первой группы) препятствий перед повторным использованием барьера.

9.6.3. Требования безопасности.

Трасса должна быть установлена так, чтобы препятствия вне последовательности трассы не представляли опасности для собаки. На Рисунке 12 изображены примеры, где приведены три варианта расстановки трассы, когда недопонимание между проводником и собакой или недостаточный контроль может привести к тому, что собака может получить травму.

Рис. 12

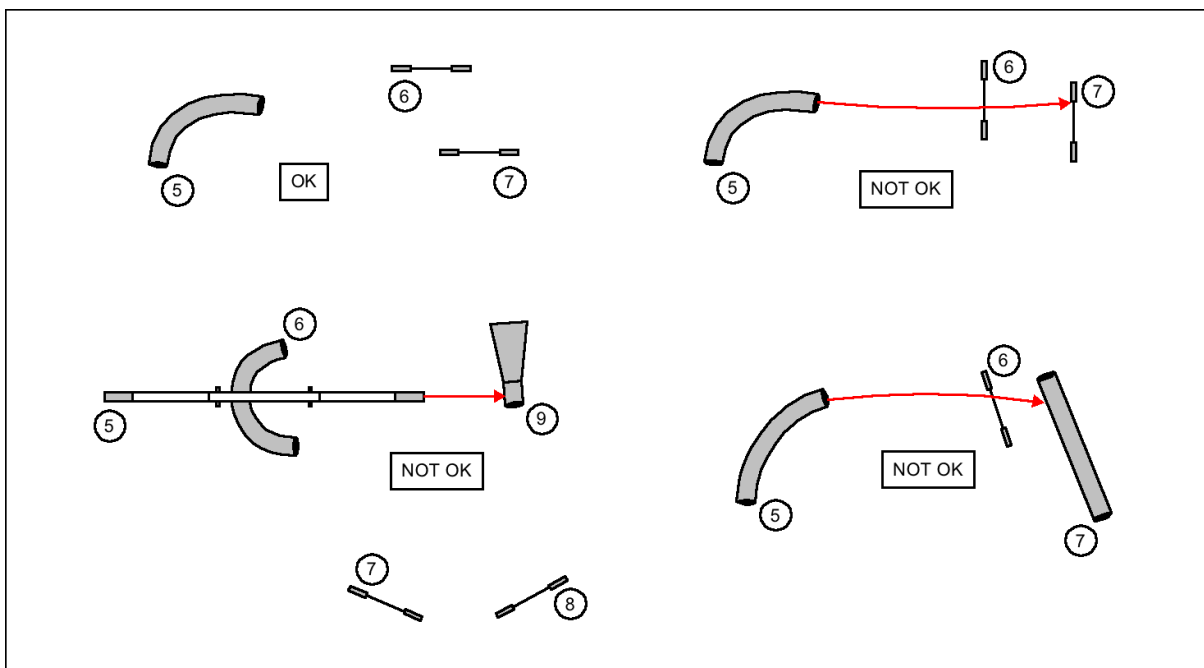

10. УСТАНОВКА ТРАССЫ

- 10.1. Судья должен хотя бы один раз использовать все одобренные FCI препятствия во время мероприятия FCI.
- 10.2. Судья всегда контролирует расстановку препятствий на трассе лично.
- 10.3. Судье следует адаптировать схему трассы к погодным условиям и покрытию.
- 10.4. Использовать можно только те препятствия, которые предусмотрены Правилами по дисциплине.
- 10.5. Судья должен убедиться в безопасности конструкций препятствий. Не допускается использование сломанных препятствий.
- 10.6. Двойные барьеры должны иметь по одной падающей планке спереди и сзади.
- 10.7. Стойки, обозначающие края прыжка в длину, должны располагаться так, чтобы они

могли быть быстро возвращены в первоначальное положение в случае их падения.

10.8. Номера препятствий должны располагаться так, чтобы не мешать ни движению проводника, ни движению собаки.

10.9. Перед началом инструктажа судья должен убедиться, что расставленная трасса соответствует задуманной схеме.

10.10. Перед стартом первой пары судья должен убедиться, что все помощники правильно проинформированы о предстоящем забеге, и располагаются на своих местах.

10.11. U-образный тоннель – единственное препятствие, у которого номер может стоять посередине, чтобы обозначить, что тоннель можно преодолевать с двух сторон (как с правого входа, так и с левого). В этом случае линия отказа должна быть одной для обоих входов (Рисунок 13).

Рис. 13

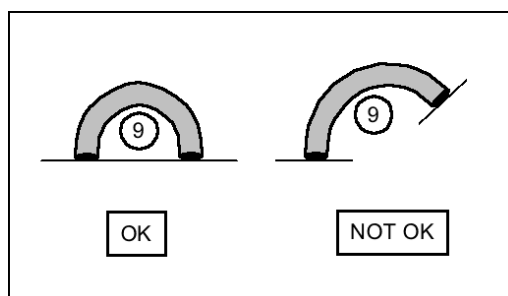

Тоннель всегда должен быть растянут на полную длину (не допускается использование нерастянутого на всю длину тоннеля).

10.12. Трасса должна:

- быть удобной для судейства;
- быть интересной зрителям;
- соответствовать заявленному классу сложности, и, тем не менее, не создавать помех для свободного движения собаки (должна быть «беговой»).

Контрольное время также должно соответствовать уровню сложности.

10.13. Для того, чтобы сократить время, затрачиваемое на проведение состязаний, можно:

- устанавливать минимальную длину трассы;
- использовать отдельный старт/финиш (рекомендуется предусмотреть помощника, который будет переносить амуницию собаки от старта к финишу);
- расположить стартовый и финишный створы максимально близко к входу/выходу из ринга;
- секретарь, записывающий результаты, и хронометрист находятся рядом друг с другом;
- построить трассу таким образом, чтобы у проводника не было возможности отойти слишком далеко вперед перед стартом собаки.

11. КОНТРОЛЬНОЕ И МАКСИМАЛЬНОЕ ВРЕМЯ

11.1. На мероприятиях международного уровня контрольное время устанавливается по времени самой быстрой собаки с наименьшим количеством штрафов +15% и округляется до ближайшей секунды. Максимальное время определяется путем деления длины трассы на 2,0 м/с для аджилити и 2,5 м/с для джампинга.

11.2. Если контрольное время устанавливается судьей, то для того, чтобы произвести расчеты времени, судья должен точно знать длину трассы. Наиболее точное измерение можно произвести измерительным колесом.

Судья должен измерить идеальный маршрут, по которому будет бежать собака. Линия измерения должна учитывать траекторию движения собаки на поворотах (она не должна быть строго прямолинейной). В идеале местом захода на каждое препятствие должен являться его центр.

Судья может не измерять длину тоннелей, длина которых может быть просто добавлена к получившейся при измерении длине трассы.

11.3. При расчете контрольного времени должны приниматься во внимание:

- статус мероприятия,
- уровень сложности,
- погодные условия,
- качество покрытия.

12. СУДЕЙСТВО ЗАБЕГОВ

12.1. Общие замечания.

Судья несет ответственность за все, что происходит в ринге. Он должен постоянно контролировать ситуацию.

Для того чтобы правильно оценить собаку, судья должен всегда находиться в положении, позволяющем постоянно контролировать движение пары на трассе. Следует убедиться, что перемещения судьи не мешают движениям пары.

Судье рекомендуется пройти трассу несколько раз, чтобы четко представлять маршрут своего движения.

Секретарь, который пишет в ринге, должен постоянно видеть судью. Если необходимо, он может иногда перемещаться вслед за судьей. Если судья замечает, что секретарь потерял его из вида (например, судья скрылся за горкой), то судья в случае обозначения штрафа должен держать руку поднятой до тех пор, пока он не убедится, что его сигнал замечен секретарем.

Судья не должен спускать глаз с собаки во время ее передвижения по рингу до того момента, пока пара не покинет ринг (даже после снятия с трассы).

Каждая попытка преодолеть препятствие должна судиться. Попытка определяется по удаленности нахождения собаки от места, откуда она уже способна преодолеть препятствие с правильной стороны. Однако попыткой также считается, если есть какое-либо физическое взаимодействие с препятствием, даже когда собака находится за линией отказа.

Исключением считается, когда собака после отказа возвращается к проводнику над тоннелем, через слалом или под бумом/горой.

12.2. Особенности судейства отдельных препятствий.

12.2.1. Барьеры.

Штрафные баллы начисляются, когда собака сбивает планку так, что та больше не находится на исходной высоте (даже, если планка не упала на землю).

Например, см. Рис. 14:

- собака разрушила барьер 4 – «штраф», не является основанием для снятия, даже если упало крыло барьера, независимо от того, достаточно времени для восстановления или нет;
- проводник разрушил барьер 16, когда собака прыгала барьер 6 –

«снятие с трассы»;

- проводник разрушил барьер 16, когда собака прыгала барьер 16 – «штраф», если нет однозначной уверенности, что барьер разрушил проводник;
- проводник разрушил барьер 16, когда собака прыгала барьер 17 - «снятие»;
- проводник касается препятствия, но никакого преимущества не получает – «штраф не начисляется».

Рис. 14

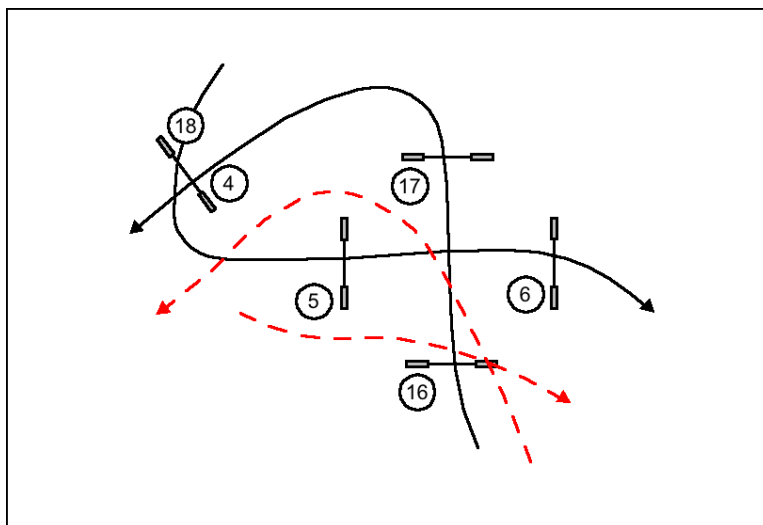

12.2.2. Контактные препятствия.

- При оценке судья должен сосредоточить свой взгляд на контактной зоне, чтобы определить, коснулась ли собака зоны лапой. Этот метод лучше, чем концентрация на собаке, так как можно пропустить касание зоны задними лапами при спуске с препятствия.
- Считается, что собака покинула препятствие после того, как она коснулась земли всеми четырьмя лапами.
- Собака не может быть оштрафована за остановку, движение назад, разворот, движение в обратном направлении, пока она находится на препятствии. Тем не менее, собака должна закончить выполнение прохождения препятствия правильно. Контакт на спуске с препятствия судится именно в момент спуска, даже, если собака сначала коснулась контактной зоны, а потом поднялась обратно выше него.
- Собака может быть остановлена проводником на контактной зоне полностью или частично на земле, частично на препятствии.
- Если собака возвращается (даже только одной лапой) на препятствие после того, как она полностью покинула препятствие (всеми 4-ми лапами коснулась земли), пара должна быть снята с забега.

12.2.3. Прыжок в длину.

Ограничительные стойки на прыжке в длину служат исключительно для определения правильности прыжка. Ни собака, ни проводник не штрафуются, если они касаются угловых стоек или сбивают их, даже если это приведет к падению одного из элементов прыжка в длину.

Рис. 15

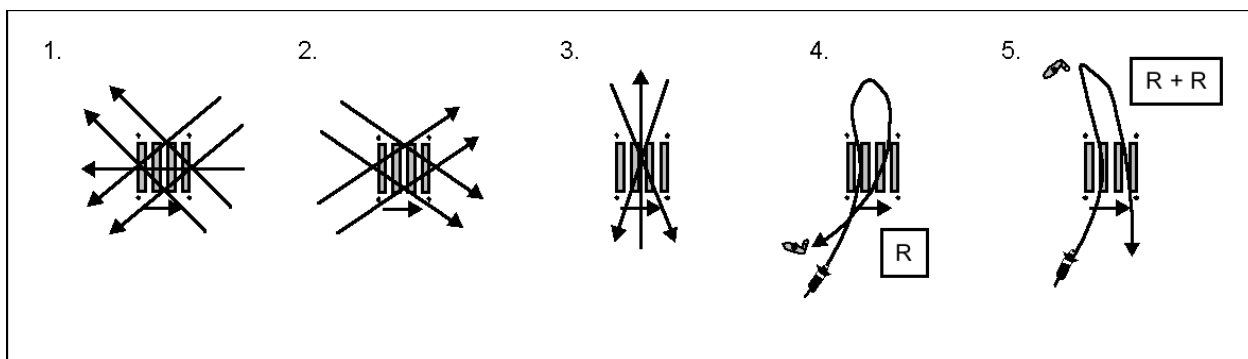

Примеры: снятия – отказы (Рисунок 15):

- 1) собака преодолевает вход и/или выход прыжка в длину в обратном направлении – «снятие»;
- 2) собака преодолевает прыжок в длину в правильном направлении, но прыгает по диагонали – «отказ»;
- 3) собака преодолевает прыжок в длину перпендикулярно – «отказ»;
- 4) собака прыгает прыжок в длину поперек от проводника и обратно к нему – «отказ» (не два отказа).
- 5) собака прыгает прыжок в длину поперек на проводника, который посылает собаку обратно на вторую попытку, и собака прыгает снова поперек (уже от проводника) – «два отказа».

Случайное касание элемента не штрафуется.

12.2.4. Слалом.

Если собака покидает траекторию, позволяющую последовательно продолжать прохождение слалом, ей засчитывается ошибка. Также при судействе слалом стоит обращать внимание на угол захода и скорость собаки (Рисунок 16).

Рис. 16

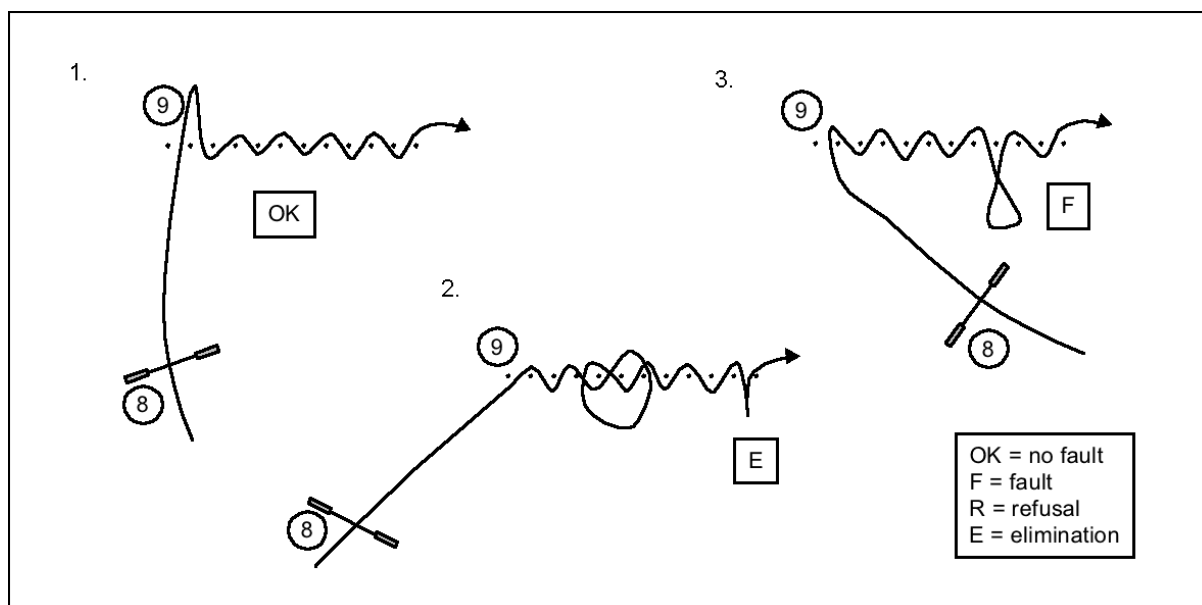

- 1) данная траектория допустима, так как поставлен очень острый вход в слалом – «нет штрафа»;
- 2) правильный вход, ошибка в середине слалома, которая не исправлена, собака продолжает прохождение слалома в неправильные пролеты, а проводник в конце исправляет только неверный выход и преодолевает следующее препятствие – «снятие»;
- 3) собака удаляется от слалома более чем на длину своего корпуса – «ошибка».

13. ШТРАФЫ НА ОТДЕЛЬНЫХ ПРЕПЯТСТВИЯХ

13.1. Отказы, ошибки и снятия. Линия отказа.

Рис. 17

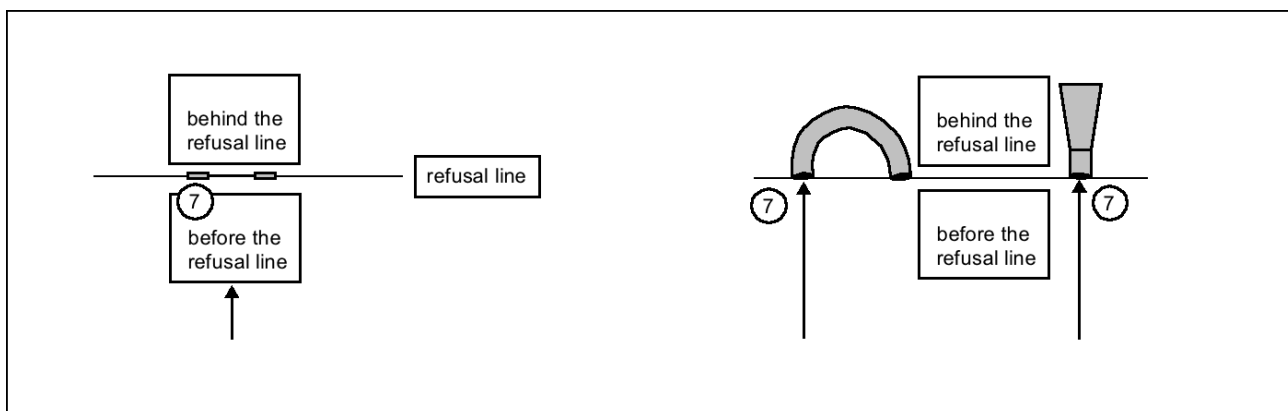

Судья может мысленно разделить пространство вокруг препятствия на две части с помощью линии отказа, которая является прямой и находится на уровне начала препятствия: «до линии отказа» и «за линией отказа». Сторону, с которой собака приближается к препятствию, назовем «до линии отказа». Другую сторону – «за линией отказа» (Рис. 17).

Если собака двигается со стороны «до линии отказа», она не имеет права пересекать линию отказа, иначе она будет оштрафована за отказ.

Если собака двигается со стороны «за линией отказа» (оказавшись там после преодоления предыдущего препятствия), она имеет право один раз пересечь линию отказа. Собака в этом случае штрафует за отказ, если она пересекла линию отказа более одного раза, не преодолев препятствие.

Собака может быть оштрафована за отказ, только когда находится с той стороны препятствия, с которой оно должно преодолеваться.

Собака, получившая отказ за остановку на трассе (не на препятствии), не может быть оштрафована повторно, пока не сделает хотя бы один шаг.

Примеры отказов представлены на Рисунке 18.

Рис. 18

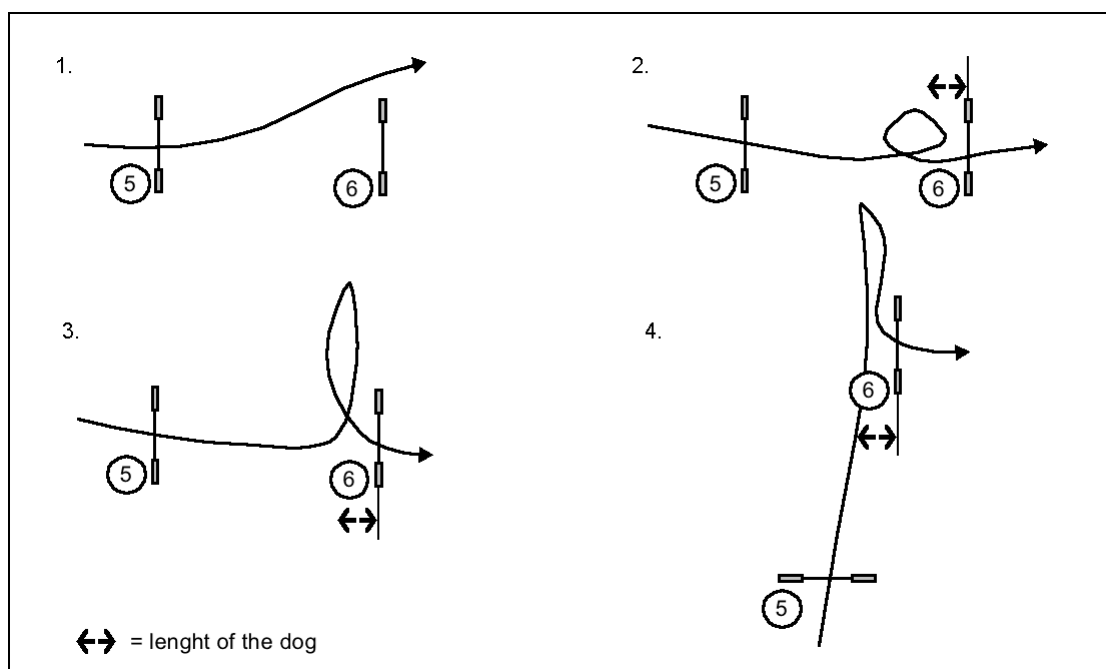

- 1) собака пробегает мимо препятствия;
- 2) и 3) собака отворачивает от препятствия;
- 3) собака пробегает перед препятствием.

Судье следует стараться построить трассу таким образом, чтобы собака не оказывалась слишком близко к линии отказа, преодолевая препятствия трассы. Если окажется – это лишь затруднит принятие решения – был отказ или нет.

Стоит обратить внимание, что всякий раз, когда собака предпринимает попытку преодолеть препятствие, она может быть оштрафована отказом, даже если не пересекла линию отказа.

На Рисунках 19-30 приведены различные ситуации, в которых судья принимает решение о корректности преодоления препятствий, снятии собаки или начислении отказа.

На Рисунке 19 проводник посылает собаку в тоннель (№13). Собака перепрыгивает через тоннель (отказ) и прибегает обратно к проводнику. Проводник посылает собаку снова – результат тот же. Так как это уже следующая попытка преодоления, собака еще раз штрафует отказом (уже второй отказ).

Проводник посылает собаку еще раз, собака заходит в тоннель.

Рис. 19

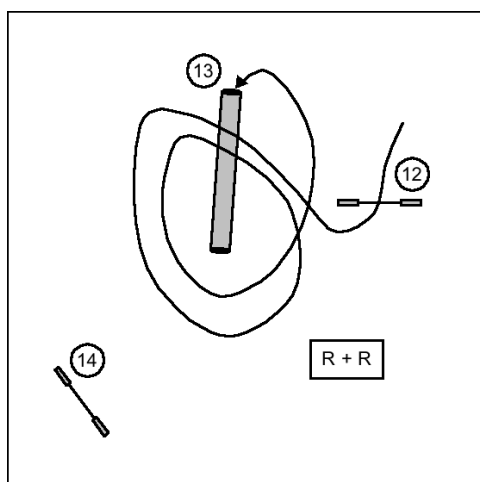

На Рисунке 20:

- 1) и 2) собака приземляется до линии отказа следующего препятствия – «без штрафа»;
- 3) собака приземляется за линией отказа следующего препятствия и пересекает эту линию один раз – «без штрафа»;
- 4) собака приземляется до линии отказа следующего препятствия и не пересекает эту линию – «без штрафа»;
- 5) собака приземляется за линией отказа следующего препятствия, пересекает ее более чем один раз – «отказ».

Рис. 20

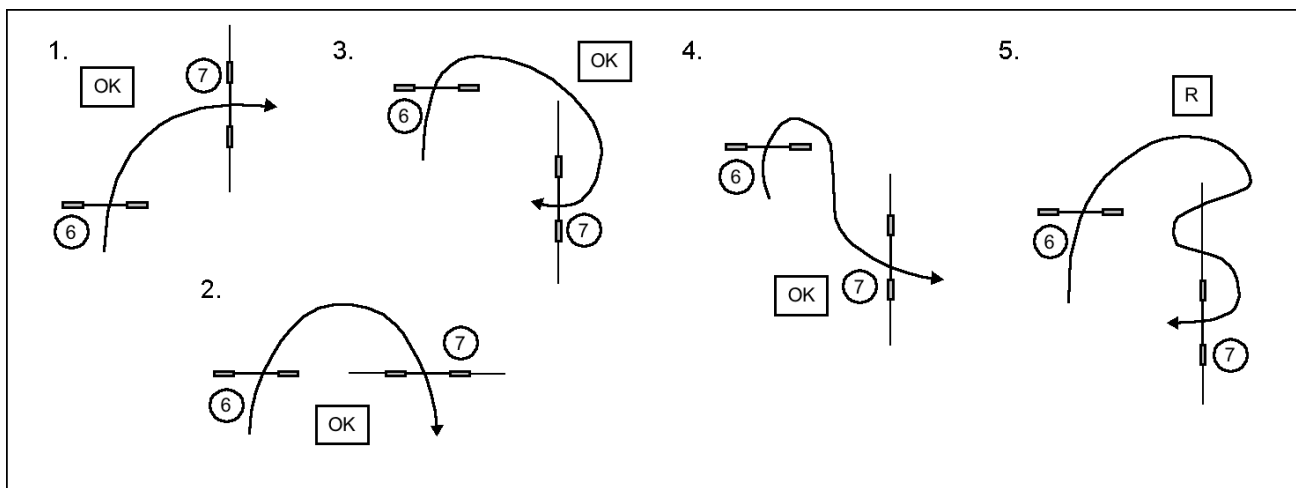

На Рисунке 21:

- 1) собака пробежала мимо барьера №1 – «отказ»;
- 2) собака добежала до барьера №1 и вернулась назад до старта – без штрафа.
- 3) собака пробежала под планкой – «отказ»;
- 4) собака пробежала под препятствием и уронила планку (разрушение препятствия до преодоления) – «снятие с трассы»;
- 5) , 6) и 7) - собака приземлилась перед линией отказа следующего препятствия и пересекла ее – «отказ»;
- 8) собака приземляется перед линией отказа следующего препятствия и пробегает перед ним без преодоления – «отказ».

Рис. 21

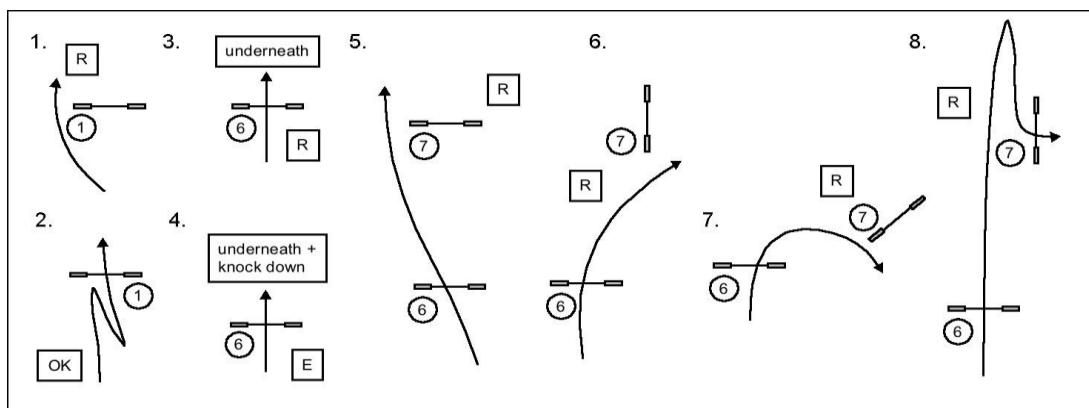

На Рисунке 22:

1), 2) и 3) собаки с коротким прыжком и медленные собаки приземлятся до линии отказа следующего препятствия и смогут повернуть до нее. Собаки с длинным прыжком и очень быстрые собаки могут приземлиться до линии отказа следующего препятствия, но могут не успеть повернуть до пересечения линии отказа – «без штрафа»;

4) большой вылет, однако собака приземляется в месте, где она не может пойти прямо на препятствие – «без штрафа».

Рис. 22

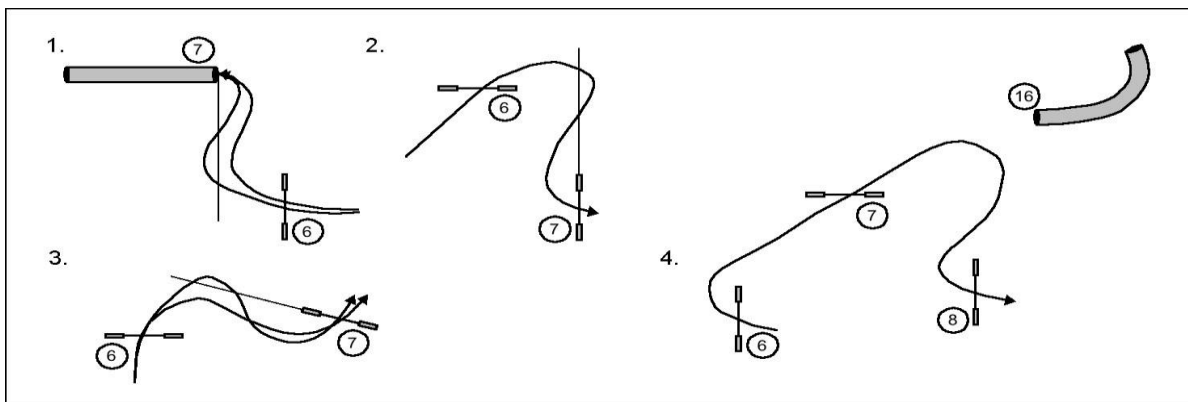

На Рисунке 23:

1) собака приземляется за линией отказа следующего препятствия и пересекает ее более одного раза – «отказ»;

2) собака приземляется за линией отказа следующего препятствия и пересекает ее один раз – «без штрафа»;

3) собака приземляется до линии отказа следующего препятствия (№8) и пересекает эту линию – «отказ»;

4) собака приземляется до линии отказа следующего препятствия (№8), но поворачивает не в ту сторону, завершая маневр в зоне, откуда не может выйти на нужное препятствие без пересечения линии отказа снова – «без штрафа».

Рис. 23

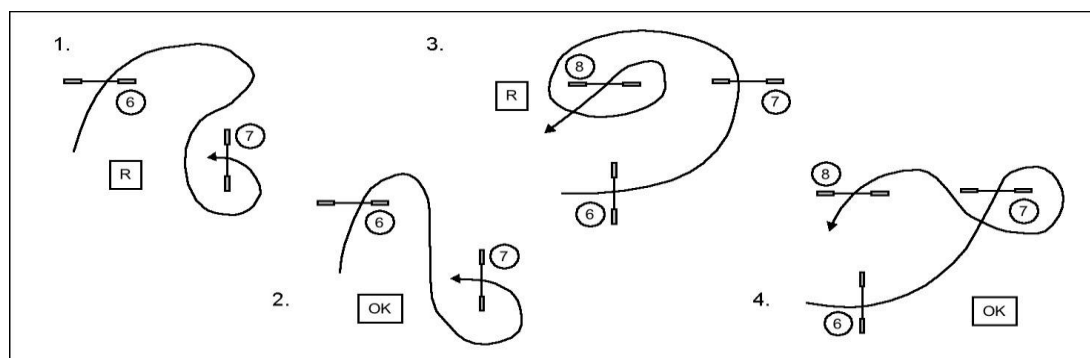

На Рисунке 24:

1) собака приземляется за линией отказа следующего препятствия, пересекает ее только один раз – «нет штрафа»;

2) собака приземляется за линией отказа следующего препятствия, пересекает ее более одного раза – «отказ»;

- 3) собака приземляется за линией отказа следующего препятствия, пересекает ее один раз – «без штрафа», даже если собака отвернула от препятствия или совершила поворот вокруг себя за линией отказа;
- 4) собака приземляется до линии отказа и пересекает эту линию – «отказ».

Рис. 24

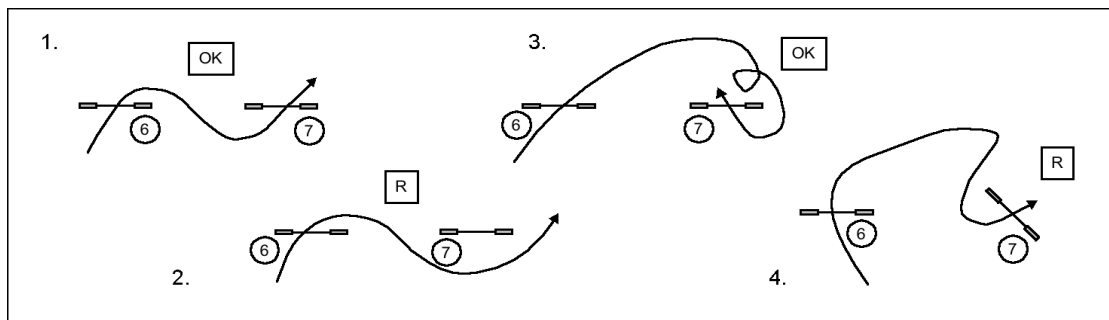

На Рисунке 25.

- 1) собака приземляется до линии отказа следующего препятствия (тоннель) и пересекает ее – «отказ»;
- 2) собака приземляется за линией отказа следующего препятствия (тоннель) и пересекает эту линию, но оказывается в зоне, откуда не может выйти на следующее препятствие, если не пересечет линию отказа снова – «без штрафа»;
- 3) собака приземляется за линией отказа следующего препятствия (тоннель), перепрыгивает его и заходит в него – «отказ», но не снятие за неверную последовательность;
- 4) собака приземляется за линией отказа следующего препятствия (тоннель), перепрыгивает его туда и обратно и входит в него – «отказ», но не два отказа, потому что собака предприняла только одну попытку, а не снятие за неверную последовательность;
- 5) собака приземляется за линией отказа следующего препятствия (слалом), проходит через него туда и обратно (второй раз возвращается в сторону проводника), а потом заходит в него – «отказ», но не два отказа, так как собака приняла только одну попытку преодолеть препятствие и не снятие за неверную последовательность.

Рис. 25

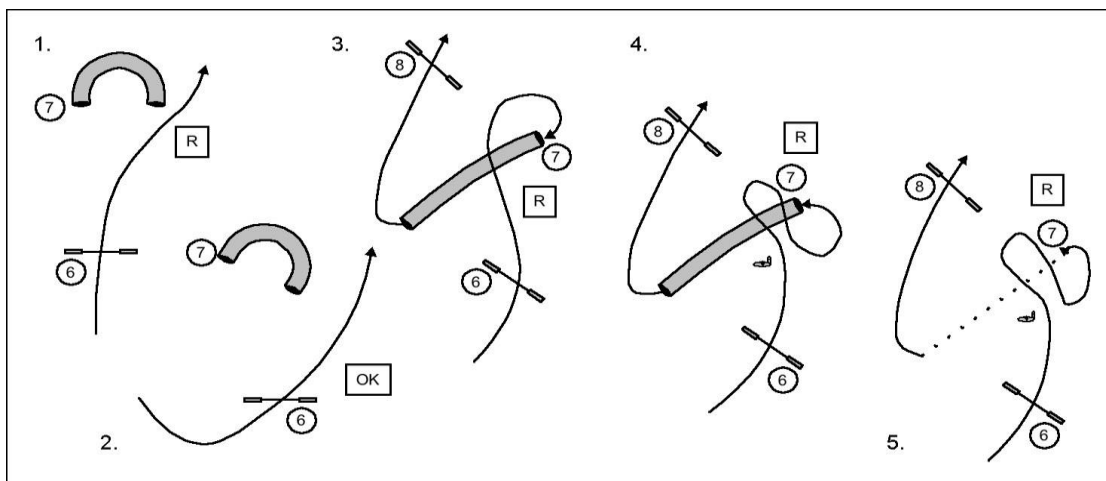

На Рисунке 26.

1) и 2) собака приземляется до линии отказа следующего препятствия (тоннель), пересекает ее один раз и перепрыгивает через препятствие, который она должна преодолеть – «отказ», но не снятие;

3) собака правильно входит в тоннель, выходит обратно (отказ) и движется параллельно тоннелю, пересекая линию отказа (второй отказ) – «2 отказа»;

4) собака перепрыгивает через тоннель (отказ), поворачивает и пересекает линию отказа тоннеля (второй отказ) – «два отказа».

5) собака приземляется до линии отказа следующего препятствия (тоннель) и пересекает эту линию более одного раза – «отказ».

6) и 7) собака приземляется до линии отказа следующего препятствия (тоннель), пересекает эту линию один раз, но оказывается в зоне, откуда не может выйти на следующее препятствие без пересечения линии отказа снова – «без штрафа».

Рис. 26

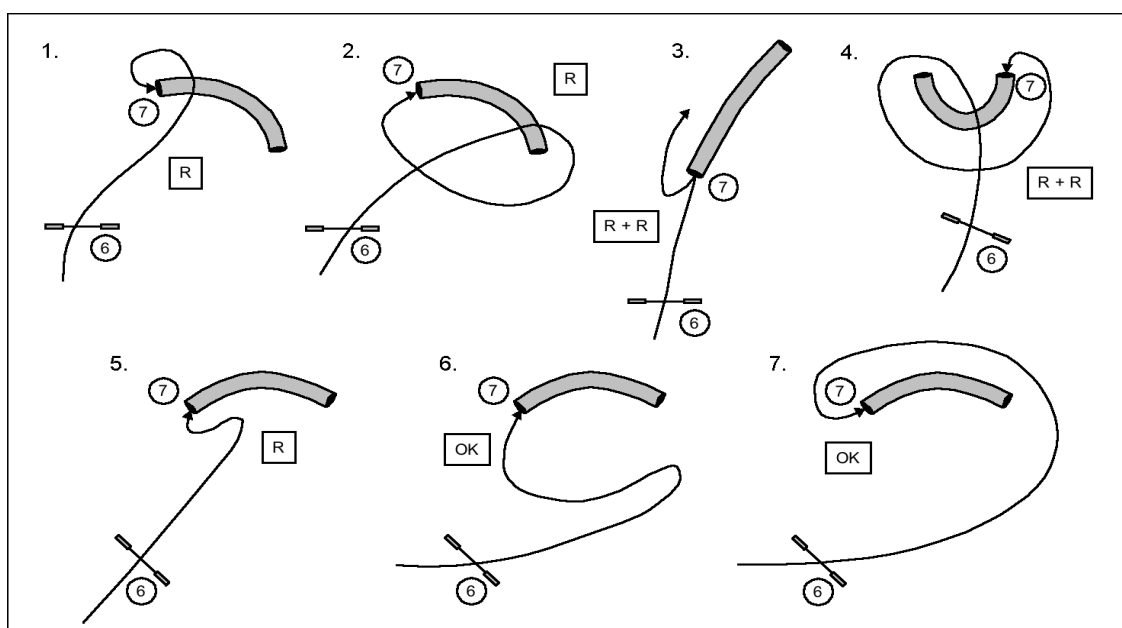

На Рисунке 27:

1) собака приземляется до линии отказа следующего препятствия (горка), пересекает линию отказа один раз и проходит под горкой – «отказ» (не снятие);

2) , 3) собака приземляется до линии отказа следующего препятствия (тоннель), пересекает ее и проходит под препятствием, которое не является следующим. Однако, в этой ситуации, созданной судьей, собака не может этого избежать – «отказ» (не снятие);

4) собака приземляется до линии отказа следующего препятствия (мягкий тоннель), проходит под препятствием, которое не является следующим (горка) – «снятие».

Рис. 27

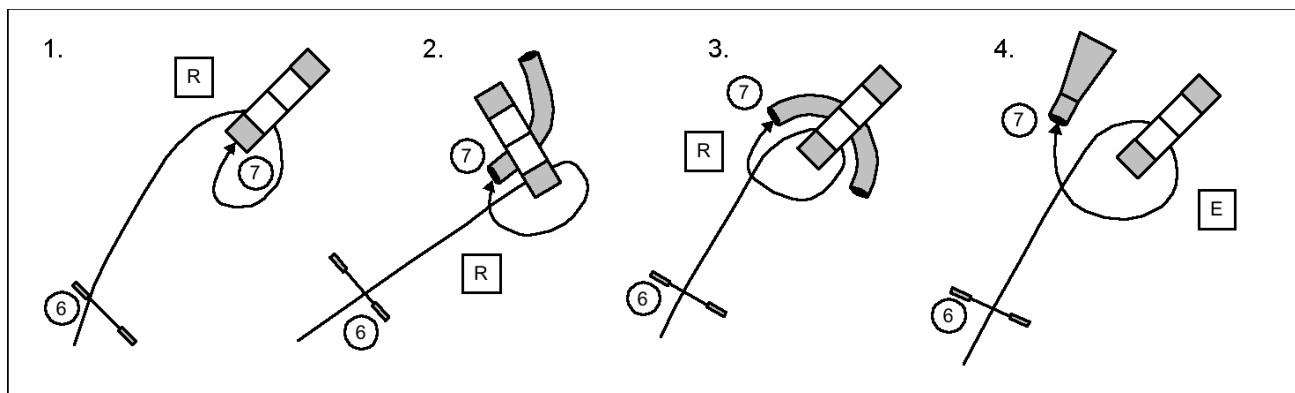

На Рисунке 28:

1) собака приземляется до линии отказа следующего препятствия (тоннель), и пересекает эту линию – «отказ»;

2) собака приземляется до линии отказа следующего препятствия (тоннель) и пересекает эту линию, двигаясь по направлению к горке – «отказ» (собака видела тоннель во время того, когда двигалась к горке);

3) собака приземляется до линии отказа следующего препятствия (тоннель), пересекает эту линию один раз, проходит под препятствием, которое не является следующим (горка). Однако в данной ситуации, созданной судьей, собака не может избежать этого – «отказ» (не снятие);

4) собака приземляется до линии отказа следующего препятствия (тоннель), не пересекает ее и проходит под препятствием, которое не является следующим (горка) – «снятие».

Рис. 28

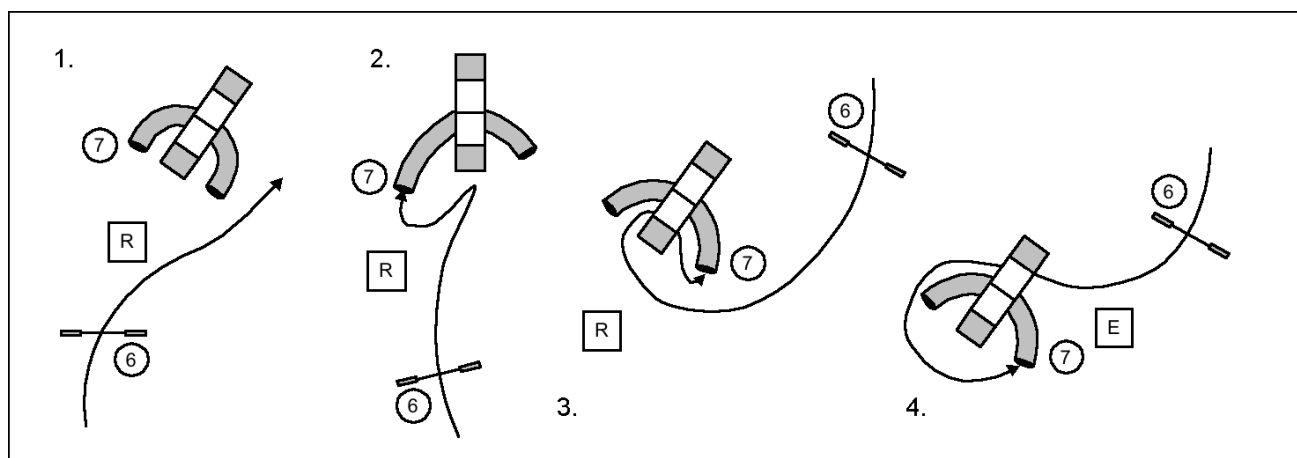

На Рисунке 29.

Пример отказа с и без захода на неправильное препятствие.

Слева собака приземляется до линии отказа следующего препятствия (№7) и пересекает эту линию – «отказ»;

Справа собака приземляется до линии отказа следующего препятствия (№8) и пересекает эту линию в том месте, откуда она не может однозначно стартовать на правильное препятствие – «без штрафа».

Рис. 29

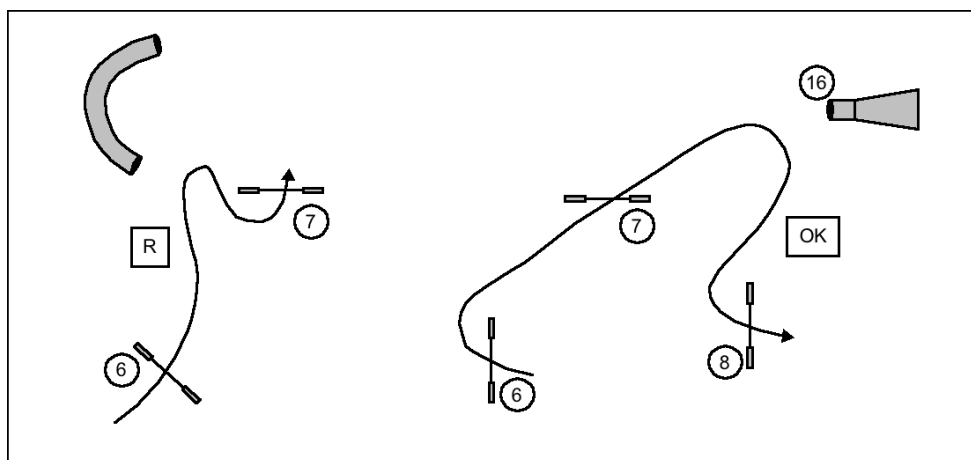

Две ситуации, приведенные на рисунке 29, противоположны и ясны для судейства. Все промежуточные ситуации, имеющие траектории движения, сходные с указанными на рисунке 29, должны оцениваться на усмотрение судьи.

На Рисунке 30:

- 1) собака развернулась в зоне, откуда она не могла начать преодоление препятствия №2 – «нет штрафа»;
- 2) собака развернулась в зоне, откуда она могла начать преодоление препятствия №2, но выполнила разворот – «отказ»;
- 3) собака развернулась в зоне, откуда она не могла начать преодоление препятствия №2 – «нет штрафа»;
- 4) собака развернулась в зоне, откуда она могла выполнить вход в тоннель (начать преодоление препятствия №2) – «отказ».

Рис. 30

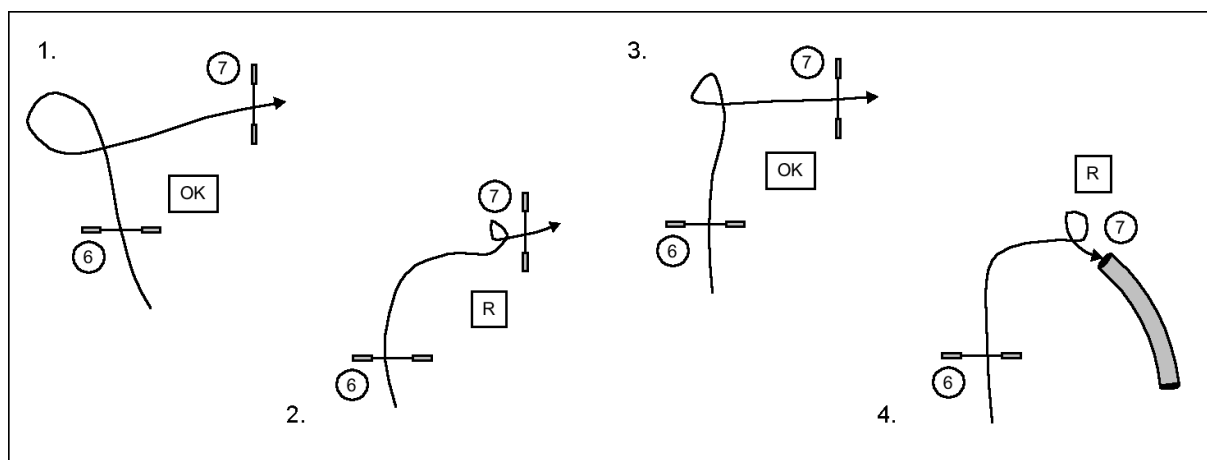

Если собака останавливается или поворачивает в зоне, откуда она однозначно может выбрать правильное направление движения, то она должна получить отказ.

Размер этой зоны зависит от размера собаки. Собаки с коротким шагом имеют более маленькую зону, чем собаки с более длинным шагом. На усмотрение судьи нужно решать это в каждом конкретном случае. Есть две ситуации, увидев которые, судья может принять верное решение:

- 1) собака проходит на расстоянии одной длины собственного корпуса от препятствия и не преодолевает его – «отказ»;
- 2) собака поворачивается, и судья не может понять, почему она не начала

преодоление препятствия - «отказ».

13.2. Судейство слалома: отказы и ошибки.

На Рисунке 31:

- 1) собака развернулась в зоне, откуда она могла начать преодоление слалома – «отказ»;
- 2) неправильный вход (но не в обратную сторону) – «отказ» (затем собака заходит в правильный вход);
- 3) слалом в обратную сторону - собака преодолевает слалом (более двух пролетов) в неправильном направлении – «снятие»;
- 4) собака пропускает створ – «ошибка»;
- 5) и 6) собака пропускает створ, потом преодолевает препятствие в обратную сторону – «ошибка + снятие».

Рис. 31

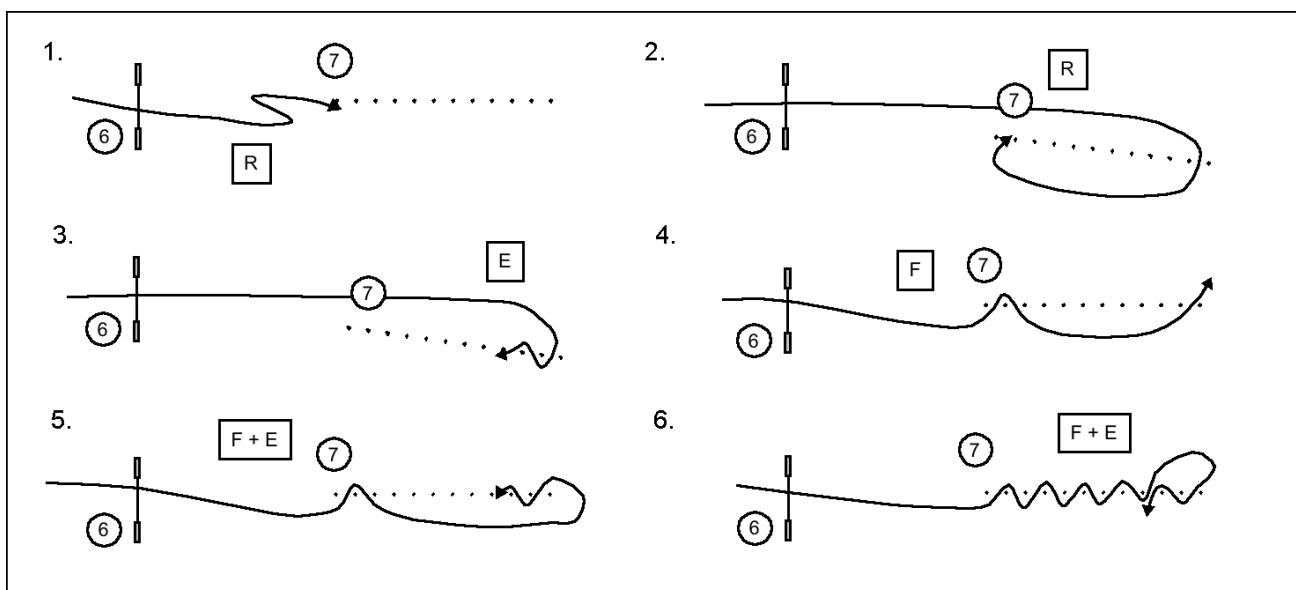

13.3. Судейство контактных препятствий: отказы и ошибки.

Разделение на зоны линией отказа у контактных препятствий не так однозначно, потому что собака, даже пересекшая линию отказа, все еще может войти на препятствие, а если собака касается входной зоны – то не получает никакого штрафа.

Вот несколько примеров:

Рис. 32

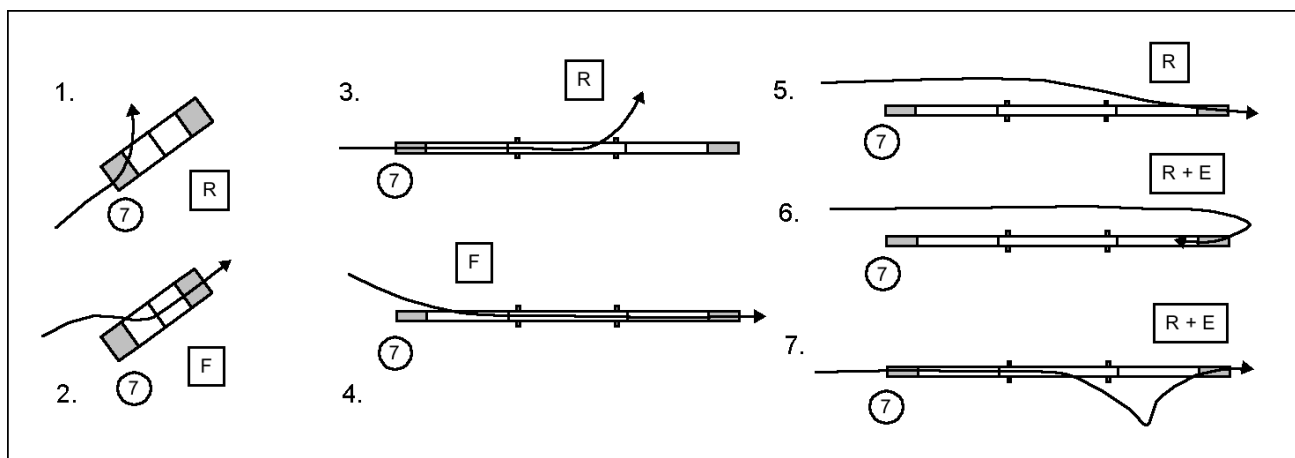

- 1) собака коснулась входной зоны и прыгнула с горки, не дойдя до ее середины – «отказ»;
- 2) собака пересекла линию отказа, вошла на горку, пропустив входную контактную зону – «ошибка»;
- 3) собака правильно выполнила вход на препятствие, но покинула его до конца горизонтальной поверхности бума – «отказ»;
- 4) собака пересекла линию отказа, зашла на бум, пропустив входную контактную зону – «ошибка».
- 5) собака прошла мимо бума и коснулась только сходной зоны по направлению своего движения - «отказ»;
- 6) собака прошла мимо бума и зашла на него в обратную сторону – «снятие»;
- 7) собака правильно выполнила вход на бум, попав в контактную зону, покинула бум на входном или горизонтальном трапе, а потом заходит на сходной трап по ходу движения – «отказ» и, если преодолевает следующее препятствие, «снятие».

На Рисунке 33 собака пропускает сходную контактную зону, спрыгивая с бума – «ошибка», хотя она коснулась этой зоны до того, как начала возвращение.

Рис. 33

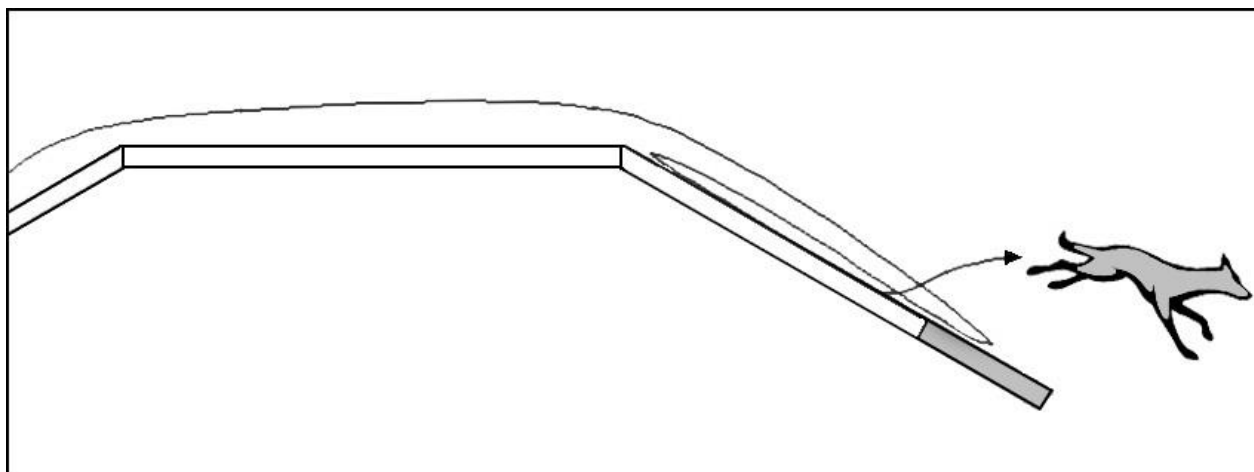

а) собака сходит с горки, коснувшись сходного трапа. Затем она спрыгивает со сходного трапа таким образом, что сначала две передние лапы оказываются на земле, а затем, две задние лапы – на контактной зоне – корректно, «нет штрафа»;

б) собака спрыгивает с конька горки и приземляется, не прикоснувшись к сходному трапу ни одной лапой, прямо на землю (даже если задние лапы оказываются на контактной зоне) – «снятие».

Рис. 34

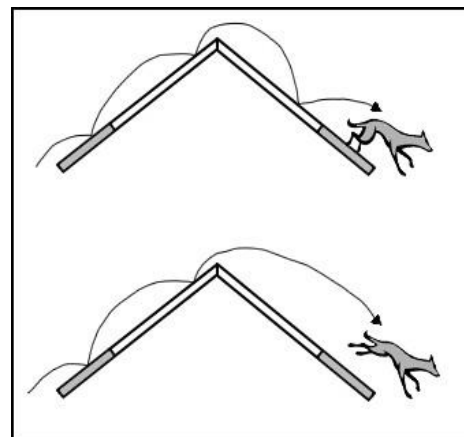

1 вариант: собака пробежала мимо входной зоны качелей, затем запрыгнула на первую половину качелей, спрыгнула с качелей на другую сторону, выполнила разворот и запрыгнула на качели, минуя первую контактную зону – «ошибка» + «отказ» + «ошибка»;

2 вариант: если собака в этой ситуации перепрыгнула качели, не касаясь их – «отказ» + «ошибка».

Рис. 35

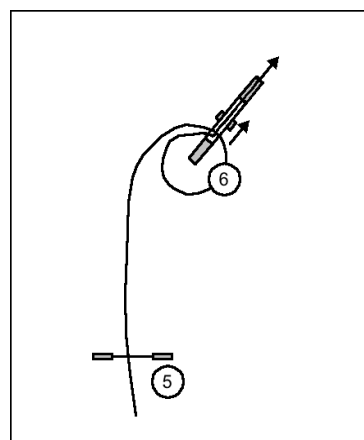

13.4. Особенности судейства отказов при расположении тоннеля под бумом.

А) собака приземляется за линией отказа следующего препятствия (тоннель) и пересекает эту линию дважды – «отказ» (отказ для тоннеля, а не неправильная последовательность из-за прохода под бумом).

Б) собака приземляется за линией отказа следующего препятствия (тоннель) и проходит под препятствием, которое не является следующим – «снятие» (а не отказ для тоннеля).

Рис. 36

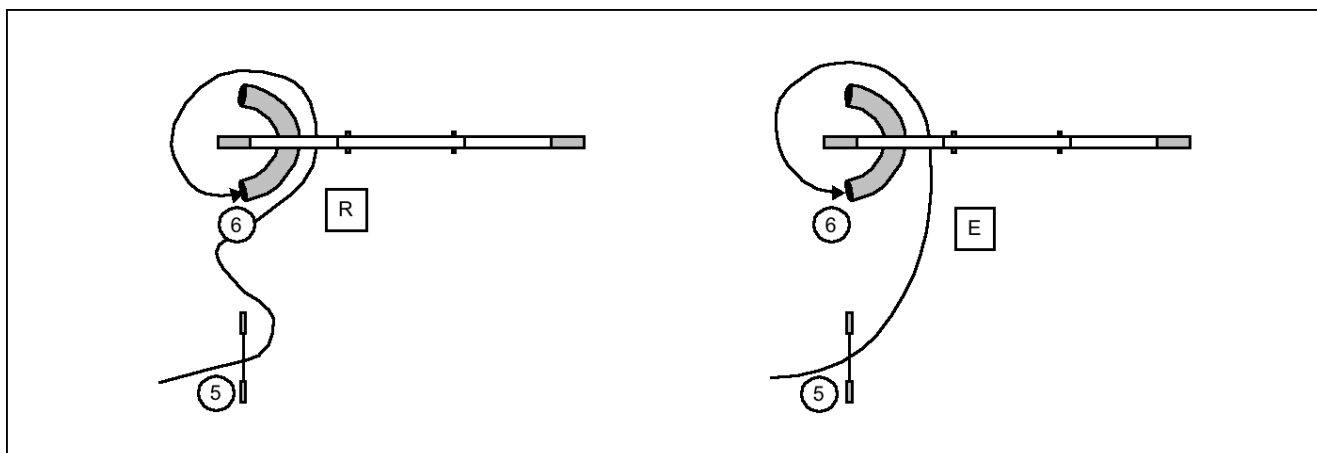

13.5. Судейство при сходе с качелей.

Определение схода с качелей: отсутствие контакта любой части тела собаки с трапом.

Рис. 37

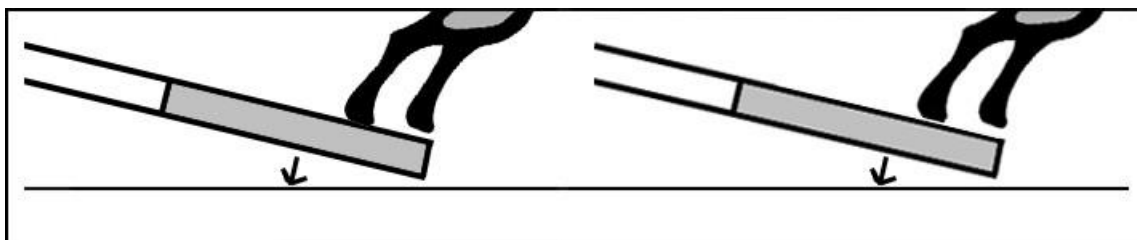

а) качели вот-вот коснутся земли: собака толкает качели к земле, передние лапы уже в воздухе, однако, контакт задними лапами сохраняется до соприкосновения качелей с землей – «нет штрафа».

б) данная ситуация более трудна для судьи. Собака толкает качели к земле, передние лапы уже в воздухе, но судья не может быть уверен, что качели коснутся земли до того, как последняя лапа потеряет соприкосновение с поверхностью препятствия. В этом случае все сомнения трактуются в пользу собаки.

Рис 38

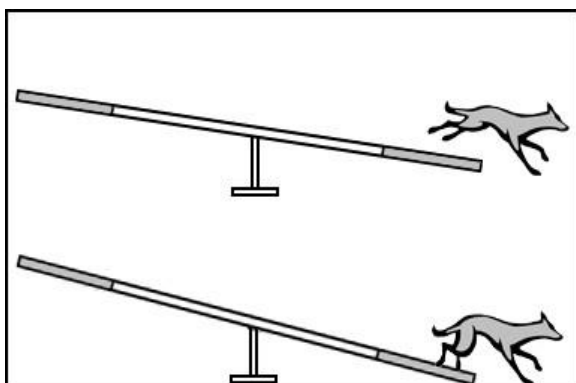

Собака начинает покидать качели довольно рано, однако в момент приземления две лапы находятся на качели, две – на земле – «нет штрафа».

Рис 39

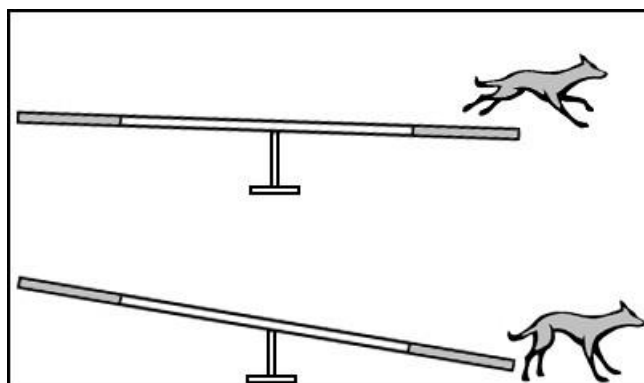

Собака начинает покидать качели довольно рано и в момент приземления ни одна лапа собаки не касается качелей – «ошибка».

14. РАБОТА ВТОРОГО СУДЬИ (СУДЬИ НА ЗОНАХ) НА ВХОДНОЙ ЗОНЕ БУМА

Если существует судья на контактных зонах, то он не имеет права отслеживать что-либо еще, кроме работы собаки на входной контактной зоне бума (и близлежащего к входному трапу бума пространства – заход на бум).

Он должен находиться у контактного препятствия с противоположной стороны от траектории движения главного судьи. Пример расположения второго судьи на входной зоне бума – Рис. 40.

Рис. 40.

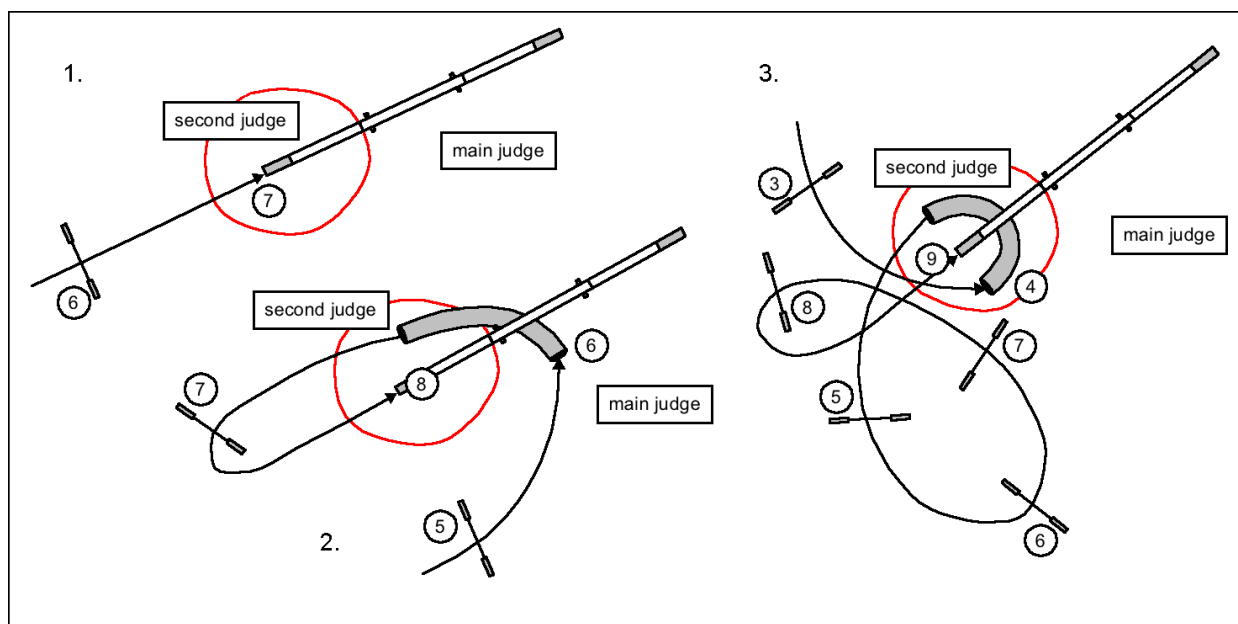

1) в данном случае зоной ответственности второго судьи является входная зона касания бума, касание проводником собаки или препятствия и отказы – до того момента, когда собака четырьмя лапами на горизонтальном трапе бума;

2) в этой ситуации второй судья отслеживает еще и выход из препятствия №6 (тоннель), а также снятие собаки, если она выбирает неверное препятствие (тоннель вместо бума);

3) если тоннель располагается буквой U, то второй судья/помощник судьи, кроме вышеупомянутых пунктов, должен также отслеживать вход в этот тоннель.

15. СНЯТИЕ С ТРАССЫ НА СТАРТЕ

Если собака получает отказ на первом препятствии, проводник должен обеспечить преодоление этого препятствия без остановки собаки.

Если же проводник заново располагает собаку на старте или попросту останавливает ее, это ведет к снятию пары.

16. ПЕРЕЗАБЕГ

В случае принятия решения о перезабеге следует учитывать:

- все штрафные баллы, засчитанные до остановки, остаются в силе;
- обычный порядок начисления штрафов возобновляется только после точки первоначальной остановки забега;
- трасса должна преодолеваться в правильной последовательности и с максимально возможным качеством;
- до точки остановки новые штрафы не начисляются, но судья имеет право оштрафовать пару, если он видит, что проводник не прикладывает достаточно усилий для корректного прохождения трассы.

17. СНЯТИЕ ЗА ВЫХОД ИЗ РИНГА

Собака снимается с трассы за выход с ринга, если собака нашла за рингом что-то более привлекательное для себя, чем оставаться внутри, или проводник после нескольких команд не смог вернуть ее обратно.

18. ОТКАЗЫ

Собака, наказанная отказом за остановку на трассе (не на препятствии), не должна получать следующий отказ до тех пор, пока не сделает хотя бы один шаг.